

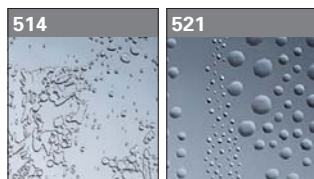

Cenník 2011

Koralle

Umelé sklo Koralle Polyrit



514 splasch číre

521 perldekór číre

Pravé bezpečnostné sklo Koralle ESG

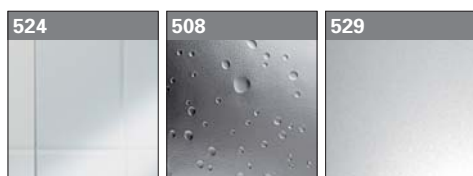

524 pravé sklo číre

508 pravé sklo štrukturované - drop

529 pravé sklo satinato - optik

Zušľachtené profily Elocolor

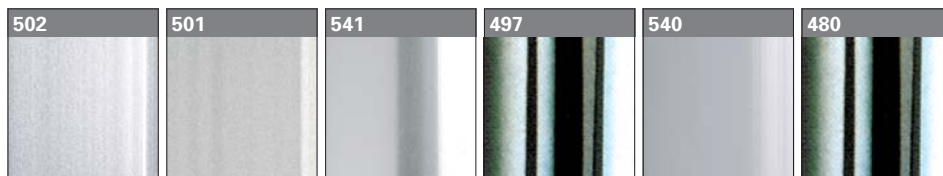

502 silber matt (matná strieborná)

501 silber satinal (jemne lesklá strieborná)

541 silber brilliant (žiarivá strieborná)

497 silber hochglanz (vysoko lesklá strieborná)

540 silber poliert (leštená strieborná)

480 chróm

Farby profilov, vaní a sprchových vaničiek

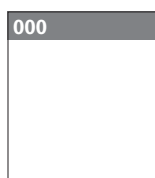

000 biela

Obsah Koralle

Sprchovacie kúty / parné boxy

Jednoduché čistenie skiel s povrchom GlasPlus . . .	2
Prehľad farieb profilov a dekórov skiel	3
Prehľad kombinácií sprchovacích kútov a vaničiek	4
Prehľad hrúbky skiel sprchovacích kútov.	6
TerraShover Concept	7
JOOP!	13
Vision B.	17
S500	21
S550	35
S600	43
Edition.	49
Vaňové zásteny	59
Profily a príslušenstvo pre sprchovacie kúty.	61

Sprchovacie vaničky / Vane

Sprchovacie vaničky	65
Vane	76
Príslušenstvo pre vane	78

Toto vydanie cenníka nahrádza všetky predchádzajúce vydania cenníkov Koralle, ktoré sa týmto stávajú neplatnými.
Uvedené ceny sa považujú za odporúčané maloobchodné v € bez DPH (€ vr. DPH), platné od 1. 4. 2011.

Sanitec, s.r.o., organizačná zložka, P.O.BOX 201, 810 01 Bratislava 1,
tel.: 041 437 66 62, info@sanitec.sk, www.sanitec.sk

Jedinečné u Koralle: úprava GlasPlus. Maximálne príjemné sprchovanie s minimálnou údržbou!

Aby sprchovacie kúty z pravého skla nestratili denným používaním svoju žiarivú čistotu, môžu byť na želanie už priamo vo výrobe vybavené úpravou Koralle GlasPlus. Tá vytvára povrch skla ešte hladším a vodu odpudzujúcim, takže nečistoty a vodný kameň takmer nemajú šancu. Pre udržanie čistoty stačí po sprchovaní sklo ľahko zotrieť.



Čo je to nanotechnológia?

Nanotechnológia sa zaoberá mikroskopicky malými štruktúrami. Považuje sa za kľúčovú technológiu 21. storočia. Experti vychádzajú z toho, že sa každodenný život bude neustále meniť. Nanočističky sa dajú najrôznejším spôsobom „naprogramovať“. Tak vzniknú – v najtenších vrstvách – úplne nové, multifunkčné vlastnosti.

Aký efekt prináša GlasPlus?

Voda, nečistoty a baktérie strácajú na povrchu GlasPlus svoju príľnavosť. Ak sa dostane voda na ochrannú vrstvu, zbalí sa do malých kvapiek a spolu so zvyškami mydla, nečistotami, vodným kameňom a baktériami stečie.

GlasPlus navyše prepožičiava skleneným plochám novú brilantnosť, pretože je sklovito lesklý a priehľadný. Už nemusíte používať agresívne čistiace prostriedky – tým okrem úspory finančných prostriedkov tiež prispievate k ochrane životného prostredia.

Ako pôsobí GlasPlus?

GlasPlus sa skladá z nanočastíc s komponentmi, ktoré sa dajú pevne spojiť so sklom a komponentmi, ktoré odpudzujú vodu a nečistoty. Všetky tieto častice sa pri nanášaní veľmi inteligentne zoraďujú. Vážne komponenty sa dostanú ku sklenenej ploche, vodu odpudivé komponenty smerujú na vzduch. Vytvorí sa ultra-tenká, sklovitá vrstva GlasPlus.

Aká je životnosť GlasPlus?

Pretože príľnavé komponenty GlasPlus sa pevne spoja so sklenenou plochou, vyznačuje sa ochranná vrstva mimoriadnou stálosťou. Tak vám GlasPlus uľahčí čistenie na veľa rokov!

Príplatky:

	€ bez DPH	€ vr. DPH
dvere do niky:	140,33	167,00
pevná stena:	140,33	167,00
štvorcový sprchovací kút:	280,67	334,00
štvrtkruhový sprchovací kút:	280,67	334,00
päťstranný sprchovací kút:	280,67	334,00
stenové vyhotovenie:	421,00	501,00
vaňová zástena:	140,33	167,00

Farby profilov a dekóry skiel

		Sprchovacie kúty							Sanitárne farby	
		Séria								
ELOCOLOR zušľachtené profily	Kód farby	JOOP!	Terra Shower Concept	Vision B	S500	S550	S600	Edition	Vane, sprchovacie vaničky	Povrchy batérií, odtok a prepad. sád, držadiel
silber matt	502		●				●	●		
silber satinal	501		●				●			
silber hochglanz	497		●				●			
silber poliert	540				●	●		●		
silber briliant	541			●						
chróm	480	●								●
FARBY										
biela	000						●	●	●	●
Umelé sklo	Dekór skla									
splash číre	514							●		
perldekór číre	521									
Pravé bezpečnostné sklo ESG										
ESG číre s GlasPlus	524 534	●	●	●	●	●	●	●		
ESG štrukturované drop s GlasPlus	508 530						●	●		
ESG Satinato-Optik s GlasPlus	529 532		●	●			●	●		

Ako objednávať

Pri objednávaní, prosíme, uveďte katalógové číslo výrobku, plus kód farby a kód dekóru skla, všetko bez medzier. To Vám zaistí, že vaša objednávka bude správne a rýchlo vybavená.

Príklad objednávky:

Edition, štvorcový sprchovací kút s 2-dielnymi posuvnými dverami, 800 x 800 mm,

Silber matt,
pravé bezpečnostné sklo číre ESG:

L60046502524

(prosíme bez medzier)

Prosíme, uistite sa, že ste uviedli:

číslo výrobku



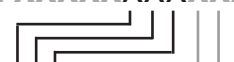









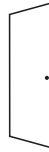



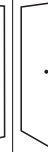



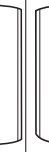

L XXXXX XXXXX



Farbu profilu

dekór skla

Prehľad kombinácií sprchovacích kútov a vaničiek

	štvorcové sprchovacie kúty									štvrtkruhovú sprchovacie kúty		
	posuvné dvere	skladacie dvere	krídlové dvere	lietacie dvere	pevné steny		rohové kúty		lietacie dvere	posuvné dvere	krídlové dvere	lietacie dvere
					dlhé	krátke	posuvné dvere	krídlové dvere	lietacie dvere			
Sprchovacie kúty												
JOOPI!			●		●	●		●				
Vision B			●		●	●			●		●	
S500		●	●		●	●			●			●
S550			●	●	●							●
S600	●				●	●	●			●		
Edition	●	●	●	●	●	●	●	●	●	●		●
Comfort	●				●	●	●					
Sprchovacie vaničky												
JOOPI!			●		●	●		●				
Terra	●	●	●	●	●	●	●	●	●	●	●	●
ClarissaPlus	●	●	●	●	●	●	●	●	●	●	●	●

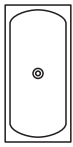
	pravouhlé vane
Vane	
JOOPI!	●
Terra	●

polkruhové kúty	päťstranné sprchovacie kúty			stenové vyhotovenie	kombinácia tvaru U			vaňové zásteny			
	posuvné dvere	posuvné dvere	křídlové dvere	lietacie dvere	posuvné dvere			posuvné dvere	skladacie dvere	lietacie dvere	
											Sprchovacie kúty
					●						JOOP!
		●			●	●	●				Bezrámové
		●									Bezrámové
		●						●	●		Bezrámové
		●			●	●	●	●			Luxusné
		●			●	●	●	●		●	Komfortné
											Bezbariérové
											Sprchovacie vaničky
					●						JOOP!
	●	●	●		●	●	●				Luxusné
					●	●					Komfortné

● štandardné katalógové číslo

○ špeciálne katalógové číslo

Úplne podľa požiadaviek na čistotu

Od úsporného použitia materiálov cez ekologickú výrobu až po následnú recykláciu sú u Koralle všetky činnosti podriadené jednému cieľu – šetreniu energie a zdrojov, rovnako ako ochrane pôdy, vody a vzduchu. Koralle patrí k prvým firmám v oblasti sanitárnych zariadení, ktoré boli certifikované podľa nariadenia Ekoauditú EU.

Záruka kvality Koralle

Certifikácia riadenia akosti podľa DIN ISO 9001 zaručuje stále rovnako vysoký štandard našich výrobkov.

- od prísnych skúšok vstupných materiálov až po výrobu a služby zákazníkom.

Na výrobky KORALLE je poskytovaná záruka
5 rokov na sprchovacie kúty
10 rokov na akrylátové vane



Prehľad hrúbky skiel sprchovacích kútov

Sprchovací kút		3 mm	4 mm	5 mm	6 mm	8 mm
JOOP!	dvere				●	
	pevné diely / steny					●
Terra Shower Concept	pevné diely					●
	otočný prvok					●
Vision	dvere				●	
	pevné diely / bočná stena					●
S500	dvere				●	
	pevné diely				●	
S550	dvere				●	
	pevné diely				●	
S600	posuvné dvere				●	
	pevná stena				●	
	TD do dverí typu DS				●	
	TD do kútov typu VK a ED		●			
Edition	dvere				●	
	posuvné dvere	●				
	pevné diely	●				
	bočná stena		●			
Edition krídlové dvere FTE	dvere			●		
	pevné diely / bočná stena		●			

< TerraShower Concept.
Harmónia a čistota vyhotovenia >



TERRASHOWER CONCEPT

Štandardné vyhotovenie:

Profily: silber matt/502

Sklo: číre pravé bezpečnostné sklo ESG/524

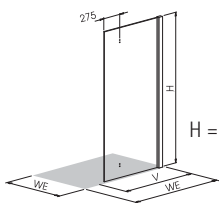
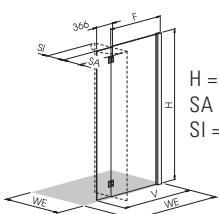
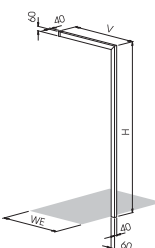
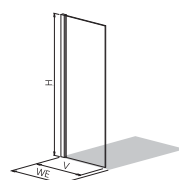
	Štandardná oblasť nastavenia zásteny V od mm do mm	Šírka pevného prvku F mm	Označenie	Katalógové číslo	€ bez DPH (€ vr. DPH)						
					Silber matt	Silber satinal	Silber hochglanz				
Sprchovacia zástena ETS 	1000–1025	1000	ETS 100	L 61721.....	940,33 (1.119,00)	1.051,26 (1.251,00)	1.207,56 (1.437,00)				
	1200–1225	1200	ETS 120	L 61722.....							
	Atypické rozmery (výška 500 až 2100 mm, šírka 400 až 1200 mm)										
				ETS	L 61723	1.107,56 (1.318,00)	1.217,64 (1.449,00)	1.359,66 (1.618,00)			
			Atypické rozmery (výška 500 až 2100 mm, šírka 1201 až 1600 mm)								
			ETS	L 64115	2.131,93 (2.537,00)	2.242,85 (2.669,00)	2.399,15 (2.855,00)				
Sprchovacia zástena EPTS s otočným prvkom, závesy chróm 	959–984	600	EPTS 100	L 61714.....	1.685,71 (2.006,00)	1.797,47 (2.139,00)	1.952,94 (2.324,00)				
	1159–1184	800	EPTS 120	L 61715.....							
	1259–1284	900	EPTS 130	L 61716.....							
	1359–1384	1000	EPTS 140	L 61717.....							
	1459–1484	1100	EPTS 150	L 61718.....							
	Atypické rozmery (výška 500 až 2100 mm, šírka 600 až 1200 mm)										
			EPTS R	L 61719	1.858,82 (2.212,00)	1.969,74 (2.344,00)	2.126,05 (2.530,00)				
			EPTS L	L 61720							
Atypické rozmery (výška 500 až 2100 mm, šírka 1201 až 1600 mm)											
			EPTS R	L 64116	2.852,10 (3.394,00)	2.963,02 (3.526,00)	3.118,48 (3.711,00)				
			EPTS L	L 64117							
Priečny rám QTTS 	758–778		QTTS 70	L 61724...	260,50 (310,00)	372,26 (443,00)	528,57 (629,00)				
	808–828		QTTS 75	L 61725...							
	858–878		QTTS 80	L 61726...							
	958–978		QTTS 90	L 61727...							
	1058–1078		QTTS 100	L 61728...							
	1258–1278		QTTS 120	L 61729...							
	1558–1578		QTTS 150	L 61730...							
	Atypické rozmery (výška 1000 až 2500 mm, šírka 300 až 1500 mm)										
				QTTS				L 61731	433,61 (516,00)	453,78 (540,00)	700,84 (834,00)
Bočná stena TDTS 	580–605	600	TDTS 60	L 61709.....	539,49 (642,00)	651,26 (775,00)	806,72 (960,00)				
	630–655	650	TDTS 65	L 61710.....							
	680–705	700	TDTS 70	L 61711.....							
	780–805	800	TDTS 80	L 61712.....							
	Atypické rozmery (výška 500 až 2100 mm, šírka 400 až 800 mm)										
			TDTS	L 61713	712,60 (848,00)	823,52 (980,00)	979,83 (1.166,00)				

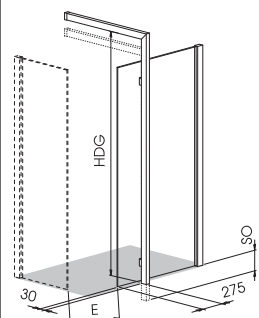

Pri montáži na podlahu je požadovaná svetlá výška HDG = 2190 mm.
Pri montáži na vaničku sa znižuje táto hodnota o výšku okraja vaničky.

Pri montáži s čelným panelom je nutné túto hodnotu zmenšiť o výšku okraja vaničky spolu s výškou čelného panela.

HDG - požadovaná svetlá výška, ktorá nesmie byť menšia ako 2000 mm.

Priečny rám nie je postavený na vaničke, ale na hotovej podlahe.

Vzdialenosť medzi zadnou stenou a vonkajšou hranou zásteny:

viď. QTTS stĺpec V mínus 95 mm (pro EPTS a TS)

mínus 90 mm (pro ETS)

Napríklad pre QTTS 90: V(958-978) mínus 95 = 863-883 mm

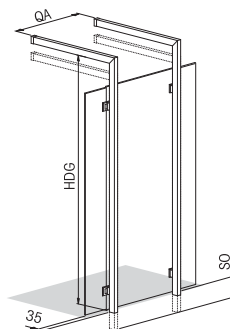

QA - Rozostup rámov:

TS 140 = 634 mm

TS 150 = 734 mm

TS 160 = 834 mm

TS 170 = 734 mm

TS 180 = 834 mm

TERRASHOWER CONCEPT

Štandardné vyhotovenie:

Profily: silber matt/502

Sklo: číre pravé bezpečnostné sklo ESG/524

Variant vstavania A

sa skladá zo:

sprchovacej zásteny ETS a priečného rámu QTTS

výška zásteny = 1950 mm, výška priečného rámu 2250 mm

výber strany voliteľný pri montáži

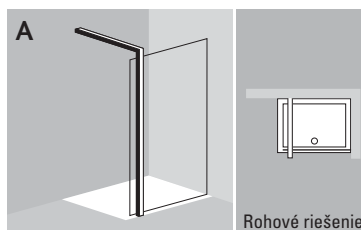

Odporúčame kombinovať s nasledujúcimi sprchovacími vaničkami	Veľkosť vaničky W mm	Dĺžka hrany zabudovanej vaničky WE od do mm mm		Štandardný rozmer nastaviteľné V od do mm mm		Šírka vstupu E mm	Šírka pevného prvku F mm	Označenie	Katalógové číslo	€ bez DPH (€ vr. DPH)			
		Silber matt	Silber satinal	Silber hochglanz									
1200 x 800 Koralle ClarissaPlus 120/80 Kolo Pacifik	1200 800	1180 - 1205 790 - 810	1000 - 1025 858 - 878	760	1000	ETS 100 QTTS 80	L 61721..... L 61726...	940,33 (1.119,00)	1.051,26 (1.251,00)	1.207,56 (1.437,00)			
1200 x 900 Koralle T900 120/90 Kolo Terra 120/90	1200 900	1180 - 1205 860 - 910	1000 - 1025 958 - 978	860	1000	ETS 100 QTTS 90	L 61721..... L 61727...						
1400 x 900 Kolo Terra 140/90	1400 900	1380 - 1405 860 - 910	1000 - 1225 958 - 978	860	1200	ETS 120 QTTS 90	L 61722..... L 61727...				260,50 (310,00)	372,26 (443,00)	528,57 (629,00)
1600 x 900 Koralle ClarissaPlus 160/90	1600 900	1580 - 1605 890 - 910	1200 - 1225 958 - 978	860	1200	ETS 120 QTTS 90	L 61722..... L 61727...						

Variant vstavania B

sa skladá zo:

sprchovacej zásteny s otočným prvkom EPTS a priečného rámu QTTS

výška zásteny = 1950 mm, výška priečného rámu 2250 mm

výber strany voliteľný pri montáži

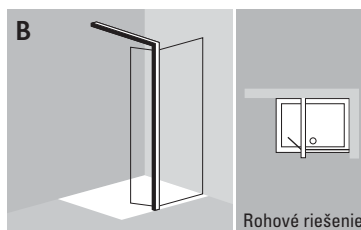

Rozsah otáčania otočných prvkov, vo vzťahu k vonkajšej hrane skla

SA = 320 mm
SI = 320 mm

Odporúčame kombinovať s nasledujúcimi sprchovacími vaničkami	Veľkosť vaničky W mm	Dĺžka hrany zabudovanej vaničky WE od do mm mm		Štandardný rozmer nastaviteľné V od do mm mm		Šírka vstupu E mm	Šírka pevného prvku F mm	Označenie	Katalógové číslo	€ bez DPH (€ vr. DPH)		
		Silber matt	Silber satinal	Silber hochglanz								
1000 x 800 Koralle Terra 100/80	1000 800	980 - 1005 790 - 810	1000 - 1025 858 - 878	760	600	EPTS 100 QTTS 80	L 61714..... L 61726...	1.685,71 (2.006,00)	1.797,47 (2.139,00)	1.952,94 (2.324,00)		
1000 x 900 Koralle Terra 100/90	1000 900	980 - 1405 890 - 910	1000 - 1025 958 - 978	860	600	EPTS 100 QTTS 90	L 61714..... L 61727...					
1200 x 800 Koralle ClarissaPlus 120/80 Kolo Pacifik	1200 800	1180 - 1205 790 - 810	1159 - 1184 858 - 878	760	800	EPTS 120 QTTS 80	L 61715..... L 61726...					
1200 x 900 Koralle T900 120/90 Kolo Terra 120/90	1200 900	1180 - 1205 860 - 910	1000 - 1025 958 - 978	860	800	EPTS 120 QTTS 90	L 61715..... L 61727...				260,50 (310,00)	372,26 (443,00)
1400 x 900 Kolo Terra 140/90	1400 900	1380 - 1405 860 - 910	1000 - 1225 958 - 978	860	800	EPTS 120 QTTS 90	L 61715..... L 61727...	1.685,71 (2.006,00)	1.797,47 (2.139,00)	1.952,94 (2.324,00)		
1600 x 900 Koralle ClarissaPlus	1600 900	1580 - 1605 860 - 910	1459 - 1484 958 - 978	860	1100	EPTS 150 QTTS 90	L 61718..... L 61727...					

TERRASHOWER CONCEPT

Štandardné vyhotovenie:

Profily: silber matt/502

Sklo: číre pravé bezpečnostné sklo ESG/524

Variant vstavania C

sa skladá zo:

sprchovacej zásteny ETS, bočnej steny TDTS a priečného rámu QTTS

výška zásteny = 1950 mm, výška priečného rámu 2250 mm

výber strany voliteľný pri montáži

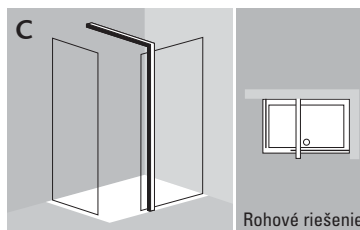

Odporúčame kombinovať s nasledujúcimi sprchovacími vaničkami	Veľkosť vaničky W mm	Dĺžka hrany zabudovanej vaničky WE		Štandardný rozmer nastaviteľné V		Šírka vstupu E mm	Šírka pevného prvku F mm	Označenie	Katalógové číslo	€ bez DPH (€ vr. DPH)		
		od mm	do mm	od mm	do mm					Silber matt	Silber satinal	Silber hochglanz
1600 x 900 Koralle ClarissaPlus	1600	1580	1605	1200	1225	550	1000	ETS 100	L 61721.....	940,33 (1.119,00)	1.051,26 (1.251,00)	1.207,56 (1.437,00)
	900	890	910	958	978		800	QTTS 90	L 61727...	260,50 (310,00)	372,26 (443,00)	528,57 (629,00)
					780	805		TDTS 80	L 61712.....	539,49 (642,00)	651,26 (775,00)	806,72 (960,00)

Variant vstavania D

sa skladá zo:

sprchovacej zásteny s otočným prvkom EPTS, bočnej steny TDTS a priečného rámu QTTS

výška zásteny = 1950 mm, výška priečného rámu 2250 mm

výber strany voliteľný pri montáži

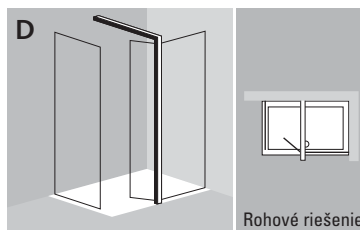

Rozsah otáčania otočných prvkov, vo vzťahu k vonkajšej hrane skla

SA = 320 mm

SI = 320 mm

Odporúčame kombinovať s nasledujúcimi sprchovacími vaničkami	Veľkosť vaničky W mm	Dĺžka hrany zabudovanej vaničky WE		Štandardný rozmer nastaviteľné V		Šírka vstupu E mm	Šírka pevného prvku F mm	Označenie	Katalógové číslo	€ bez DPH (€ vr. DPH)		
		od mm	do mm	od mm	do mm					Silber matt	Silber satinal	Silber hochglanz
1200 x 800 Koralle Kolo ClarissaPlus Pacifik	1200 800	1180	1205 790	959	984 858	510	600	EPTS 100 QTTS 80 TDTS 70	L 61714..... L 61726... L 61711.....	1.685,71 (2.006,00)	1.797,47 (2.139,00)	1.952,94 (2.324,00)
1200 x 900 Koralle Kolo T900 120/90 Terra 120/90	1200 900	1180	1205 860	1000	1025 958	510	600	EPTS 100 QTTS 90 TDTS 80	L 61714..... L 61727... L 61712.....			
1400 x 900 Kolo Terra 140/90	1400 900	1380	1405 860	1200	1225 958	510	800	EPTS 120 QTTS 90 TDTS 80	L 61715..... L 61727... L 61712.....			
1600 x 900 Koralle ClarissaPlus	1600 900	1580	1605 890	1359	1384 958	510	1000	EPTS 140 QTTS 90 TDTS 80	L 61717..... L 61727... L 61712.....			

Variant vstavania E

sa skladá zo:

sprchovacej zásteny ETS a priečného rámu QTTS

výška zásteny = 1950 mm, výška priečného rámu 2250 mm

výber strany voliteľný pri montáži

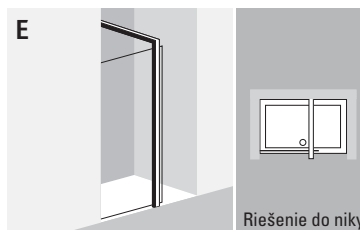

Odporúčame kombinovať s nasledujúcimi sprchovacími vaničkami	Veľkosť vaničky W mm	Dĺžka hrany zabudovanej vaničky WE		Štandardný rozmer nastaviteľné V		Šírka vstupu E mm	Šírka pevného prvku F mm	Označenie	Katalógové číslo	€ bez DPH (€ vr. DPH)		
		od mm	do mm	od mm	do mm					Silber matt	Silber satinal	Silber hochglanz
1600 x 900 Koralle ClarissaPlus	1600	1580	1605	1000	1025	580	1000	ETS 100	L 61721.....	940,33 (1.119,00)	1.051,26 (1.251,00)	1.207,56 (1.437,00)
	900	890	910	958	978			QTTS 90	L 61727...	260,50 (310,00)	372,26 (443,00)	528,57 (629,00)

TERRASHOWER CONCEPT

Štandardné vyhotovenie:

Profily: silber matt/502

Sklo: číre pravé bezpečnostné sklo ESG/524

Variant vstavanía F

sa skladá zo:

sprchovacej zásteny s otočným prvkom EPTS a priečneho rámu QTTS

výška zásteny = 1950 mm, výška priečneho rámu 2250 mm

výber strany voliteľný pri montáži

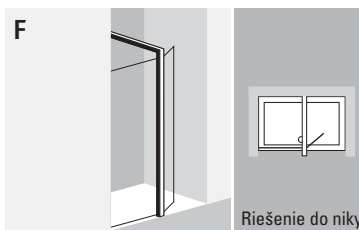

Rozsah otáčania otočných prvkov,
vo vzťahu k vonkajšej hrane skla

SA = 320 mm

SI = 320 mm

Odporúčame kombinovať s nasledujúcimi sprchovacími vaničkami	Veľkosť vaničky W mm	Dĺžka hrany zabudovanej vaničky WE od mm do mm	Štandardný rozmer nastaviteľné V od mm do mm	Šírka vstupu E mm	Šírka pevné- ho prvku F mm	Označenie	Katalógové číslo	€ bez DPH (€ vr. DPH)		
								Silber matt	Silber satinal	Silber hochglanz
1200 x 800 Koralle ClarissaPlus Kolo Pacifik	1200 800	1180 - 1205 790 - 810	959 - 984 858 - 878	534	600	EPTS 100 QTTS 80	L 61714..... L 61726...			
1200 x 900 Koralle T900 120/90 Kolo Terra 120/90	1200 900	1180 - 1205 890 - 910	1000 - 1025 958 - 978	534	600	ETS 100 QTTS 90	L 61714..... L 61727...	1.685,71 (2.006,00)	1.797,47 (2.139,00)	1.952,94 (2.324,00)
1400 x 900 Kolo Terra 140/90	1400 900	1380 - 1405 860 - 910	1000 - 1225 958 - 978	860	1200	ETS 120 QTTS 90	L 61715..... L 61727...	260,50 (310,00)	372,26 (443,00)	528,57 (629,00)
1600 x 900 Koralle ClarissaPlus	1600 900	1580 - 1605 890 - 910	1359 - 1384 958 - 978	534	1000	EPTS 140 QTTS 90	L 61717..... L 61727...			

Variant vstavanía G

sa skladá zo:

sprchovacej zásteny s 2 otočnými prvkami TS, a 2 priečnych rámov QTTS

výška zásteny = 1950 mm, výška priečneho rámu 2250 mm

výber strany voliteľný pri montáži

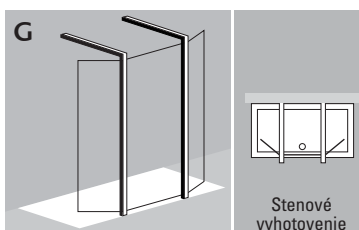

TS 140 - 160

Rozsah otáčania otočných prvkov,
vo vzťahu k vonkajšej hrane skla
SA = 320 mm, SI = 320 mm

TS 170 - 180

Rozsah otáčania otočných prvkov,
vo vzťahu k vonkajšej hrane skla
SA = 420 mm, SI = 420 mm

Odporúčame kombinovať s nasledujúcimi sprchovacími vaničkami	Veľkosť vaničky W mm	Dĺžka hrany zabudovanej vaničky WE od mm do mm	Štandardný rozmer nastaviteľné V od mm do mm	Šírka vstupu E mm	Šírka pevné- ho prvku F mm	Označenie	Katalógové číslo	€ bez DPH (€ vr. DPH)		
								Silber matt	Silber satinal	Silber hochglanz
1400 x 900 Kolo Terra 140/90	900	860 - 910	958 - 978		670	QTTS 90	L 61727...	3.305,04 (3.933,00)	3.305,04 (3.933,00)	3.305,04 (3.933,00)
1600 x 900 Koralle ClarissaPlus	900	890 - 910	958 - 978		870	QTTS 90	L 61727...	260,90 (310,00)	372,44 (443,00)	528,45 (629,00)

TERRASHOWER CONCEPT

Atypické vyhotovenie

€ bez DPH
(€ vr. DPH)

Pravé bezpečnostné sklo ESG číre pravé bezpečnostné sklo s GlasPlus / kód skla = 534
+ 140,33 pre ETS, EPTS a TDTS
+ (167,00)
+ 280,67 pre TS
+ (334,00)

Satinato-Optik / kód skla = 529
+ 114,28 pre ETS a TDTS
+ (136,00)
+ 228,57 pre TS
+ (272,00)

Satinato-Optik s GlasPlus / kód skla = 532
+ 254,62 pre ETS a TDTS
+ (303,00)
+ 509,24 pre TS
+ (606,00)

Pri objednávke typu EPTS s dekórom Satinato-Optik použite, prosím, zvláštne objednávacie číslo L= L61720...529 resp. R= L61719...529 a pri štandardnej veľkosti zadajte typové označenie!
Pri objednávke typu EPTS s dekórom Satinato-Optik s GlasPlus použite, prosím, objednávacie číslo L= L61720...532 resp. R= L61719...532 a pri štandardnej veľkosti udajte typové označenie!

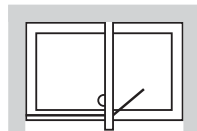

L = Kľíby otočného prvku vľavo

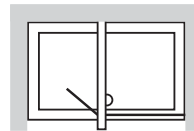

R = Kľíby otočného prvku vpravo

Kľíby otočného prvku vo vyhotovení chróm.

Výrez a skosenie + 166,38 (pre ETS, EPTS, TS, TDTS)
+ (198,00)



JOOP!

JOOP!

Koralle
GlasPlus

K dodaniu tiež s

JOOP!

Kovanie a držadlá: chróm/480
Sklo: číre pravé bezpečnostné sklo ESG/524

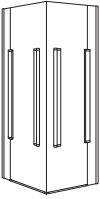
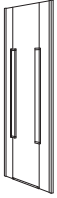
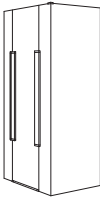
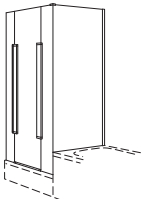
	Dĺžka hrany vaničky ľavá/pravá	Dĺžka hrany zabudovanej vaničky	Štandardná oblasť nastavenia zásteny	Šírka vstupu	Šírka pevného prvku	Označenie	Katalógové číslo	€ bez DPH (€ vr. DPH)
	w mm	WE od mm do mm	V od mm do mm	E mm	F mm			Cena za 1 krídlo
 <p>JOOP! Štvorcový sprchovací kút typ JED je zložený z 2 krídel, prosíme objednať orientáciu dverí kombinácia iba pravého krídla (R) s krídlom ľavým (L) výška 1950 mm</p>	900	890 – 905	870 – 885	850	235	JED L 90	★ L 60300.....	1.384,87 (1.648,00)
	900	890 – 905	870 – 885	850	235	JED R 90	★ L 60301.....	1.384,87 (1.648,00)
	1000	990 – 1005	970 – 985	850	335	JED L 100	★ L 60302.....	1.508,40 (1.795,00)
	1000	990 – 1005	970 – 985	850	335	JED R 100	★ L 60303.....	1.508,40 (1.795,00)
	1200	1190 – 1205	1170 – 1185	850	535	JED L 120	★ L 60304.....	1.631,09 (1.941,00)
	1200	1190 – 1205	1170 – 1185	850	535	JED R 120	★ L 60305.....	1.631,09 (1.941,00)
	<p>Atypické vyhotovenie JED pravá (výška 1400 - 2000 mm, šírka 800 - 1200 mm)</p> <p>Atypické vyhotovenie JED ľavá (výška 1400 - 2000 mm, šírka 800 - 1200 mm)</p>							★ L 51583
							★ L 51584	1.752,10 (2.085,00)
 <p>JOOP! Krídlové dvere na zabudovanie do niky typ JFTN - pre niku - 1 krídlové Kĺby dverí voliteľne vľavo (L) alebo vpravo (R) výška 1950 mm</p>	900	880 – 910	880 – 910	560	145	JFTN L 90	★ L 60308.....	1.384,87 (1.648,00)
	900	880 – 910	880 – 910	560	145	JFTN R 90	★ L 60309.....	1.384,87 (1.648,00)
	1000	980 – 1010	980 – 1010	560	195	JFTN L 100	★ L 60310.....	1.508,40 (1.795,00)
	1000	980 – 1010	980 – 1010	560	195	JFTN R 100	★ L 60311.....	1.508,40 (1.795,00)
	1200	1180 – 1210	1180 – 1210	560	295	JFTN L 120	★ L 60312.....	1.631,09 (1.941,00)
	1200	1180 – 1210	1180 – 1210	560	295	JFTN R 120	★ L 60313.....	1.631,09 (1.941,00)
<p>Atypické vyhotovenie (výška 1400 - 2000 mm, šírka 900 - 1200 mm)</p>							★ L 51581	1.752,10 (2.085,00)
 <p>JOOP! Krídlové dvere s pevnou stenou typ JFTTD - 1 krídlové Pevná stena voliteľne vľavo (L) alebo vpravo (R). pevná stena vpravo = kĺby dverí vľavo pevná stena vľavo = kĺby dverí vpravo výška 1950 mm</p>	900 x 900	890 – 905	870 – 885	560	145	JFTTD L 90	★ L 60316.....	2.531,09 (3.012,00)
	900 x 900	890 – 905	870 – 885	560	145	JFTTD R 90	★ L 60317.....	2.531,09 (3.012,00)
	1000 x 900	990 – 1005	970 – 985	560	195	JFTTD L 100	★ L 60318.....	2.653,78 (3.158,00)
	1000 x 900	990 – 1005	970 – 985	560	195	JFTTD R 100	★ L 60319.....	2.653,78 (3.158,00)
	1200 x 900	1190 – 1205	1170 – 1185	560	295	JFTTD L 120	★ L 60320.....	2.776,47 (3.304,00)
	1200 x 900	1190 – 1205	1170 – 1185	560	295	JFTTD R 120	★ L 60321.....	2.776,47 (3.304,00)
	<p>V kombinácii so sprchovacou vaničkou JOOP! je šírka pevnej steny vždy 900 mm, šírka dverí je voliteľná. Atypické vyhotovenie (výška 1400 - 2000 mm, šírka 900 - 1200 mm, šírka pevnej steny 500 - 12000 mm)</p>							★ L 51582
 <p>JOOP! Krídlové dvere s krátkou pevnou stenou typ JFTTDK - 1 krídlové, na kombináciu sprchovacieho kúta a vane. Pevná stena voliteľne vľavo (L) alebo vpravo (R). pevná stena vpravo = kĺby dverí vľavo pevná stena vľavo = kĺby dverí vpravo výška 1950 mm</p>	900 x 900	890 – 905	890 – 905	560	145	JFTTDK L 90	★ L 51585.....	2.776,47 (3.304,00)
	900 x 900	890 – 905	890 – 905	560	145	JFTTDK R 90		
	1000 x 900	990 – 1005	990 – 1005	560	195	JFTTDK L 100		
	1000 x 900	990 – 1005	990 – 1005	560	195	JFTTDK R 100		
	1200 x 900	1190 – 1205	1190 – 1205	560	295	JFTTDK L 120		
	1200 x 900	1190 – 1205	1190 – 1205	560	295	JFTTDK R 120		
<p>Rožmery pevnej steny musia byť namerané podľa skutočnosti. V kombinácii so sprchovacou vaničkou JOOP! je šírka pevnej steny vždy 900 mm, šírka dverí je voliteľná. Atypické vyhotovenie (výška 1400 - 2000 mm, výška pevnej steny 1200 - 2000 mm, šírka 900 - 1200 mm, šírka pevnej steny 500 - 1200 mm)</p>							★ L 51585	3.026,05 (3.601,00)

JOOP!

Kovanie: chróm/480
Sklo: číre pravé bezpečnostné sklo ESG/524

Dĺžka hrany vaničky ľavá/pravá	Dĺžka hrany zabudovanej vaničky	Štandardná oblasť nastavenia zásteny	Šírka vstupu	Šírka pevného prvku	Označenie	Katalógové číslo	€ bez DPH (€ vr. DPH)
w	WE	V	E	F			
mm	od do mm	od do mm	mm	mm			

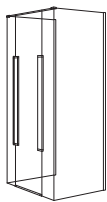

JOOP! Stenové vyhotovenie typ JW

3-dielna
Kombinácia tvaru U sa skladá zo:
1 krídlových dverí a 2 pevných stien (vľavo/vpravo)

Klíby dverí voliteľne vľavo (L) alebo vpravo (R).
výška 1950 mm

	JTD	JTD					
900x900x900	890 – 905	870 – 885	560	138	JW L 90	★ L 60332.....	3.677,31 (4.376,00)
900x900x900	890 – 905	870 – 885	560	138	JW R 90	★ L 60333.....	3.677,31 (4.376,00)
900x1000x900	890 – 905	870 – 885	560	188	JW L 100	★ L 60334.....	3.800,00 (4.522,00)
900x1000x900	890 – 905	870 – 885	560	188	JW R 100	★ L 60335.....	3.800,00 (4.522,00)
900x1200x900	890 – 905	870 – 885	560	288	JW L 120	★ L 60336.....	3.922,68 (4.668,00)
900x1200x900	890 – 905	870 – 885	560	288	JW R 120	★ L 60337.....	3.922,68 (4.668,00)
V kombinácii so sprchovacou vaničkou JOOP! je šírka pevnej steny vždy 900 mm, šírka dverí je voliteľná. Atypické vyhotovenie (výška 1800 - 2000 mm, šírka 900 - 1200 mm, šírka pevnej steny 500 - 1200 mm)						★ L 51586	4.301,68 (5.119,00)

Štvorcový sprchovací kút typ JED

Kombinácia s pevnou stenou nie je možná.

Dvere sa otvárajú iba smerom von

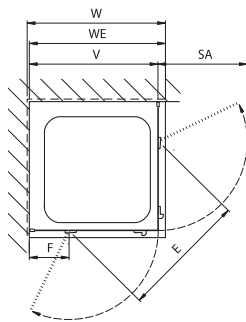

W = dĺžka hrany vaničky
WE = dĺžka hrany zabudovanej vaničky
V = oblasť nastavenia sprchovacej zásteny
E = šírka vstupu
F = šírka pevného prvku
SA = rozmer otvoreného krídla dverí vo vzťahu k vonkajšej hrane skla pevného prvku

JED – 660

Krídlové dvere typ JFTN

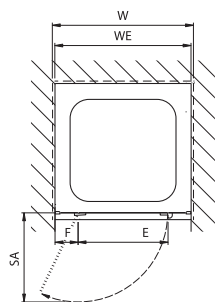

JFTN – 650

JFTTD – 650

JFTTDK – 650

JW – 650

Odporúčame kombinovať sprchovacie zásteny JOOP! so sprchovacími vaničkami JOOP!, pretože sú navzájom tvarovo aj konštrukčne optimálne zladené.

Iné kombinácie sú možné s použitím priloženej sady „Adapter-Set“.
Sprchovacie vaničky musia mať okraj široký min 50 mm.

JOOP!

Atypické vyhotovenie

€ bez DPH
(€ vr. DPH)

GlasPlus	číre pravé bezpečnostné sklo ESG s GlasPlus	/ kód skla = 534
	+ 140,33	krídlové dvere do niky:
	+ (167,00)	
	+ 280,67	štvorcový sprchovací kút:
	+ (334,00)	
	+ 421,00	stenové vyhotovenie:
	+ (501,00)	
	+ 280,67	krídlové dvere s pevnou stenou:
	+ (334,00)	

Výrezy a skosenie	+ 166,38	výrezy a skosenie pri pevných stenách
	+ (198,00)	

Iné rozmery	JW	Stenové vyhotovenie	JOOP! pevný prvok min. 130 mm, max. 300 mm, výška max. 2000 mm
	JED	Štvorcová zástena	JOOP! pevný prvok min. 130 mm, max. 530 mm, výška max. 2000 mm
	JFTN	Krídlové dvere do niky	JOOP! pevný prvok min. 130 mm, max. 530 mm, výška max. 2000 mm
	JFTTD	Krídlové dvere a pevná stena	JOOP! pevný prvok min. 130 mm, max. 300 mm, výška max. 2000 mm
	JFTTDK	Krídlové dvere a krátka pevná stena	JOOP! pevný prvok min. 130 mm, max. 300 mm, výška max. 2000 mm

< Vision B. Minimalistická elegancia >



Vision B

K dodaniu tiež s **Koralle**
GlasPlus.

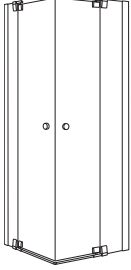
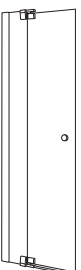
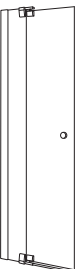
VISION B Štandardné vyhotovenie: Kovanie a držadlá: chróm/480 Stenový a podlahový profil: sílber briliant/541 Sko: číre pravé bezpečnostné ESG/524	Pre vaničku v rozmere	Štandardný rozmer nastaviteľné	Dĺžka hrany zabudovanej vaničky	Rozmer otvoreného krídla vo vzťahu k vonkajšej hrane steny kúta	Šírka vstupu	Šírka pevného prvku	Označenie	Katalógové číslo	€ bez DPH (€ vr. DPH)
	W mm	V od mm do mm	WE od mm do mm	SA od mm do mm	E mm	F mm			Cena za 1 krídlo
 <p>Štvorcová zástena typ EDVB 2-dielna so širokým pevným prvkom sa skladá z 2 krídel, vždy uvádzajte orientáciu dverí (kombinácia iba krídlo L s krídlom R) výška 1950 mm (pevný prvok 1956 mm, krídlo dverí 1930 mm)</p>	800	775–800	785–810	549	725	169	EDVB 80 L	L 60408.....	1.046,21 (1.245,00)
	800	775–800	785–810	549	725	169	EDVB 80 R	L 60409.....	1.046,21 (1.245,00)
	900	875–900	885–910	549	725	269	EDVB 90 L	L 60410.....	1.084,87 (1.291,00)
	900	875–900	885–910	549	725	269	EDVB 90 R	L 60411.....	1.084,87 (1.291,00)
	1000	975–1000	985–1010	549	725	369	EDVB 100 L	L 60412.....	1.117,64 (1.330,00)
	1000	975–1000	985–1010	549	725	369	EDVB 100 R	L 60413.....	1.117,64 (1.330,00)
	Atypické rozmery (výška do 2000 mm, šírka do 1200 mm)							EDVB L	L 51779
							EDVB R	L 51781	1.340,33 (1.595,00)
 <p>Krídlové dvere typ FTVB do niky 1-dielne so širokým pevným prvkom, os otáčania vľavo alebo vpravo (voliteľné) výška 1950 mm (pevný prvok 1956 mm, krídlo dverí 1930 mm)</p>	900	885–910	885–910	575	565	269	FTVB 90	L 60417.....	1.101,68 (1.311,00)
	1000	985–1010	985–1010	575	565	369	FTVB 100	L 60418.....	1.134,45 (1.350,00)
	1200	1185–1210	1185–1210	575	565	476	FTVB 120	L 60419.....	1.202,52 (1.431,00)
	Atypické rozmery (výška do 2000 mm, šírka do 1100 mm)								L 51783
 <p>Krídlové dvere typ FTVB na kombináciu s pevnou stenou v rovnakej výške 1-dielne so širokým pevným prvkom, osa otáčania vľavo alebo vpravo (voliteľné) výška 1950 mm (pevný prvok 1956 mm, krídlo dverí 1930 mm)</p>	900	854–879	885–910	546	535	256	FTVB 90 pre TDVB	L 60422.....	1.101,68 (1.311,00)
	1000	954–979	985–1010	546	535	356	FTVB 100 pre TDVB	L 60423.....	1.134,45 (1.350,00)
	1200	1154–1179	1185–1210	546	535	463	FTVB 120 pre TDVB	L 60424.....	1.202,52 (1.431,00)
	Atypické rozmery (výška do 2000 mm, šírka do 1100 mm)								L 51787

Krídla dverí sa otvárajú iba von. Kombinácia tvaru U nie je možná.

Upozornenie: S vaničkami s hranou menšou ako 50mm alebo so stupňovitou hranou nemôžu byť sprchovacie zásteny Vision B optimálne vodotesné.

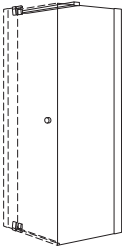
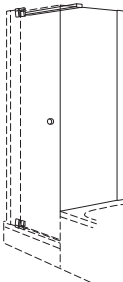
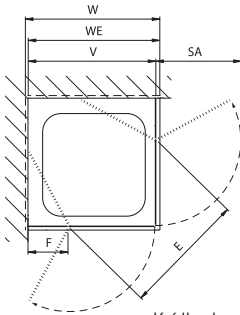
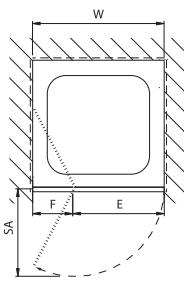
VISION B Štandardné vyhotovenie: Kovanie a držadlá: chróm/480 Stenový a podlahový profil: silber briliant/541 Sklo: číre pravé bezpečnostné ESG/524	Pre vaničku v rozmere	Štandardný rozmer nastaviteľné	Dĺžka hrany zabudovanej vaničky	Oblasť nastavenia do kovania	Označenie	Katalógové číslo	€ bez DPH (€ vr. DPH)
	W mm	V od mm do mm	WE od mm do mm	FTVA od mm do mm			
 <p>Pevná stena typ TDVB použiteľná vpravo aj vľavo</p> <p>Stabilizačná rozpera je umiestnená 23 mm nad sklom pevnej steny TDVB/TDVBK</p> <p>výška 1950 mm (výška skla 1930 mm)</p>	800	754 – 779	785 – 810	775 – 800	TDVB 80	L 60431.....	762,18 (907,00)
	900	854 – 879	885 – 910	875 – 900	TDVB 90	L 60432.....	762,18 (907,00)
	1000	954 – 979	985 – 1010	975 – 1000	TDVB 100	L 60433.....	762,18 (907,00)
	Atypické rozmery (výška do 2000 mm, šírka do 1200 mm)						L 51789
 <p>Pevná stena typ TDVBK použiteľná vpravo aj vľavo</p> <p>Stabilizačná rozpera je umiestnená 23 mm nad sklom pevnej steny TDVB/TDVBK</p> <p>výška 1700 mm (výška skla 1680 mm)</p>	Pevné steny TDVBK sú dodávané na mieru.						
	Prosíme, dodatočne objednať					Zarážkový profil L Zarážkový profil R	L62475 L 62474
<p>Štvorcová zástena typ EDVB</p> 	Kρίdlové dvere typ FTVB						
							Kρίdla dverí sa otvárajú von aj dovnútra. Kombinácia tvaru U nie je možná.

VISION B	Atypické vyhotovenie	€ bez DPH (€ vr. DPH)
Pravé bezpečnostné sklo ESG	číre pravé bezpečnostné sklo s GlasPlus	/ kód skla = 534
	+ 140,33 + (167,00)	pre FTVB, TDVB, TDVBK, za křídlo EDWB, VKVB
	+ 280,67 + (334,00)	pre FEVB
	Satinato-Optik	/ kód skla = 529
+ 114,28 + (136,00)	pre FTVB, TDVB, TDVBK, za křídlo EDWB	
	+ 228,57 + (272,00)	pre FEVB
Nie je k dodaniu u štvrtkruhových sprchovacích kútov.		
Satinato-Optik s GlasPlus		/ kód skla = 532
	+ 254,62 + (303,00)	pre FTVB, TDVB, TDVBK, za křídlo EDWB
+ 509,24 + (606,00)	pre FEVB	
Nie je k dodaniu u štvrtkruhových sprchovacích kútov.		
Výrezy a skosenie	Možné iba u pevných stien a křídlových dverí typu FTVB do niky.	
	+ 166,38 + (198,00)	
Atypické rozmery	Nie je možné dodať pre typ VKVB	
	Vision B s veľkým pevným panelom, min. 143 mm, max. 543 mm.	

VISION B

Štandardné vyhotovenie:

Kovanie a držadlá: chróm/480

Stenový a podlahový profil: silber briliant/541

Sklo: číre pravé bezpečnostné sklo ESG/524

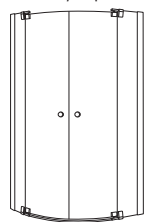

Štvrtkruhová zástena

typ VKVB

2-dielna so širokým pevným prvkom sa skladá z 2 krídel,

vždy uvádzajte orientáciu dverí

(kombinácia iba krídlo L s krídlom R)

výška 1950 mm

(pevný prvok 1956 mm, krídlo dverí 1930 mm)

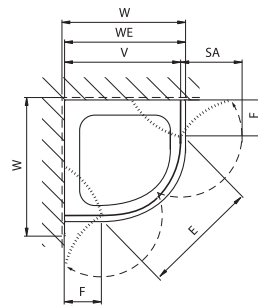

Odporúčame kombinovať s nasledujúcimi sprchovacími vaničkami	Veľkosť vaničky	Rádus vaničky	Štandardný rozmer nastaviteľné V		Dĺžka hrany zabudovanej vaničky WE		Rozmer otvoreného krídla vo vzťahu k vonkajšej hrane steny kúta SA	Šírka vstupu E	Šírka pevného prvku F	Označenie	Katalógové číslo	€ bez DPH (€ vr. DPH)
	W mm	R mm	od mm	do mm	od mm	do mm	mm	mm	mm			Cena za 1 krídlo
Koralle ClarissaPlus 90/4 Koralle T900 90/90 Keramag Renova Nr.1 90 (652210) Kolo Terra 90/4 Kolo Neva 90 Kolo Xeno Kolo Pacifik 90 Kolo Akcent 90	900	550	875–900	885–910	429	725	269	VKVB 90 R550 L VKVB 90 R550 R	L 60441..... L 60442.....	1.157,14 (1.377,00)		
	Atypické rozmery R (výška 1950 mm, šírka 1200 mm) Atypické rozmery L (výška 1950 mm, šírka 1200 mm)										L 51795 L 51793	1.413,44 (1.682,00)
Koralle ClarissaPlus 100/4 Koralle T900 100/100 Kolo Terra 100/4	900	500	875–900	885–910	437	725	269	VKVB 90 R500 L VKVB 90 R500 R	L 60443..... L 60444.....	1.157,14 (1.377,00)		
	Atypické rozmery R (výška 1950 mm, šírka 1200 mm) Atypické rozmery L (výška 1950 mm, šírka 1200 mm)										L 51799 L 51797	1.413,44 (1.682,00)
Koralle ClarissaPlus 100/4 Koralle T900 100/100 Kolo Terra 100/4	1000	550	975–1000	985–1010	429	725	369	VKVB 100 R550 L VKVB 100 R550 R	L 60447..... L 60448.....	1.190,75 (1.417,00)		
	Atypické rozmery R (výška 1950 mm, šírka 1200 mm) Atypické rozmery L (výška 1950 mm, šírka 1200 mm)										L 51795 L 51793	1.413,44 (1.682,00)

VISION B

Štandardné vyhotovenie:

Kovanie a držadlá: chróm/480

Stenový a podlahový profil: silber briliant/541

Sklo: číre pravé bezpečnostné sklo ESG/524

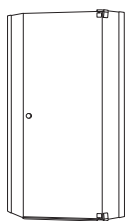

Päťstranová zástena

typ FEVB

1 krídlové dvere so širokým pevným prvkom

os otáčania voliteľná pri montáži vľavo alebo vpravo

výška 1950 mm

(pevný prvok 1956 mm, krídlo dverí 1930 mm)

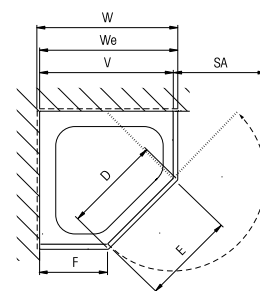

Odporúčame kombinovať s nasledujúcimi sprchovacími vaničkami	Veľkosť vaničky	Dĺžka prednej hrany vaničky D	Štandardný rozmer nastaviteľné V		Dĺžka hrany zabudovanej vaničky WE		Rozmer otvoreného krídla vo vzťahu k vonkajšej hrane steny kúta SA	Šírka vstupu E	Šírka pevného prvku F	Označenie	Katalógové číslo	€ bez DPH (€ vr. DPH)
	W mm	D mm	od mm	do mm	od mm	do mm	mm	mm	mm			Cena za 1 krídlo
Koralle Terra 90/5 Koralle ClarissaPlus 90/5 Keramag Renova Nr. 1	900	636	875–900	885–910	539	536	457	FEVB 90 D636	L 60459.....	1.936,13 (2.304,00)		
	Atypické rozmery (výška 2000 mm, šírka 1000 mm)										L 51850	2.158,82 (2.569,00)
Koralle Terra 100/5 Koralle ClarissaPlus 100/5	1000	707	975–1000	985–1010	610	607	507	FEVB 100 D707	L 60461.....	2.008,40 (2.390,00)		
	Atypické rozmery (výška 2000 mm, šírka 1000 mm)										L 51852	2.231,09 (2.655,00)

< S500. >



S500

K dodaniu tiež s **Koralle**
GlasPlus.

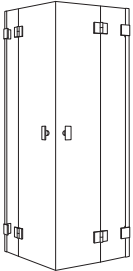
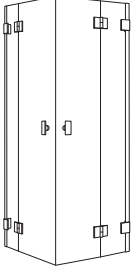
S500 Štandardné vyhotovenie: Kovanie a držadlá: chróm/480 Sklo: číre pravé bezpečnostné sklo ESG/524 Stenový profil nastaviteľný od 18 mm	Štandardný rozmer nastaviteľné V od mm do mm	Dĺžka hrany zabudovanej vaničky WE od mm do mm	Rozmer otvoreného krídla vo vzťahu k vonkajšej hrane stenového profilu SA / SI mm	Šírka vstupu E mm	Šírka pevného prvku F mm	Označenie	Katalógové číslo	€ bez DPH (€ vr. DPH) Silber hochglanz	
Montáž na sokel / podmurovku - odskok 28 mm								Cena za 1 krídlo	
 <p>Štvorcová zástena typ EFFS</p> <p>s pevným profilom, skladajúci sa z dvoch krídel, prosíme objednávať po krídlach výška 1950 mm</p> <p>Montáž možná iba bez zarážkového profilu</p> <p>L = ľavé krídlo R = pravé krídlo</p> <p>Dvere sa otvárajú von</p>	754 – 772	782 – 800	565	768	189	S500 EFFS L 80	L65622.....	763,86	
	754 – 772	782 – 800	565	768	189	S500 EFFS R 80	L65623.....	(909,00)	
	854 – 872	882 – 900	615	839	239	S500 EFFS L 90	L65624.....	763,86	
	854 – 872	882 – 900	615	839	239	S500 EFFS R 90	L65625.....	(909,00)	
	954 – 972	982 – 1000	715	980	239	S500 EFFS L 100	L65626.....	866,38	
	954 – 972	982 – 1000	715	980	239	S500 EFFS R 100	L65627.....	(1.031,00)	
Atypické rozmery (výška 1200 - 2100 mm, šírka 667 - 799 mm)						S500 EFFS L	L65628	968,06	
Atypické rozmery (výška 1200 - 2100 mm, šírka 800 - 1200 mm)						S500 EFFS R	L65630	(1.152,00)	
Atypické rozmery (výška 1200 - 2100 mm, šírka 800 - 1200 mm)						S500 EFFS L	L65629	968,06	
Atypické rozmery (výška 1200 - 2100 mm, šírka 800 - 1200 mm)						S500 EFFS R	L65631	(1.152,00)	
Výrez a skosenie								+ 166,38	
Príplatok za ESG číre sklo s GlasPlus (534) vid'. str. 2								+ (198,00)	
Montáž na úroveň podlahy								Cena za 1 krídlo	
 <p>Štvorcová zástena typ EFFBOS</p> <p>s pevným profilom, skladajúci sa z dvoch krídel, prosíme objednávať po krídlach výška 1950 mm</p> <p>Montáž možná iba bez zarážkového profilu</p> <p>L = ľavé krídlo R = pravé krídlo</p> <p>Dvere sa otvárajú von</p>	Atypické rozmery (výška 1200 - 2100 mm, šírka 639 - 799 mm)						S500 EFFBOS L	L65765	968,06
	Atypické rozmery (výška 1200 - 2100 mm, šírka 639 - 799 mm)						S500 EFFBOS R	L65767	(1.152,00)
	Atypické rozmery (výška 1200 - 2100 mm, šírka 800 - 1200 mm)						S500 EFFBOS L	L65766	968,06
	Atypické rozmery (výška 1200 - 2100 mm, šírka 800 - 1200 mm)						S500 EFFBOS R	L65768	(1.152,00)
Výrez a skosenie								+ 166,38	
Príplatok za ESG číre sklo s GlasPlus (534) vid'. str. 2								+ (198,00)	

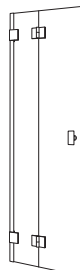
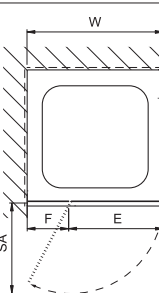
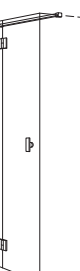
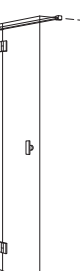
S500 Štandardné vyhotovenie: Kovanie a držiadlá: chróm/480 Sklo: číre pravé bezpečnostné sklo ESG/524 Stenový profil nastaviteľný od 18 mm	Štandardný rozmer nastaviteľné	Dĺžka hrany zabudovanej vaničky	Rozmer otvoreného krídla vo vzťahu k vonkajšej hrane stenového profilu	Šírka vstupu	Šírka pevného prvku	Označenie	Katalógové číslo	€ bez DPH (€ vr. DPH)	
	V od mm do mm	WE od mm do mm	SA / SI mm	E mm	F mm			Silber hochglanz	
Montáž na sokel / podmurovku - odskok 28 mm								Cena za 1 krídlo	
 <p>Krídlové dvere typ NFFA</p> <p>s pevným prvkom, použiteľné vľavo alebo vpravo do niky výška 1950 mm</p> <p>Montáž možná iba bez zarážkového profilu</p> <p>L = ľavé krídlo R = pravé krídlo</p> <p>Dvere sa otvárajú von</p>	782 – 800 782 – 800	782 – 800 782 – 800	585 585	561 561	189 189	S500 NFFA L 80 S500 NFFA R 80	L65632..... L65633.....	846,21 (1.007,00)	
	882 – 900 882 – 900	882 – 900 882 – 900	635 635	611 611	239 239	S500 NFFA L 90 S500 NFFA R 90	L65634..... L65635.....	846,21 (1.007,00)	
	982 – 1000 982 – 1000	982 – 1000 982 – 1000	735 735	711 711	239 239	S500 NFFA L 100 S500 NFFA R 100	L65636..... L65637.....	947,89 (1.128,00)	
	1182 – 1200 1182 – 1200	1182 – 1200 1182 – 1200	835 835	811 811	339 339	S500 NFFA L 120 S500 NFFA R 120	L65638..... L65639.....	947,89 (1.128,00)	
	Atypické rozmery (výška 1200 - 2100 mm, šírka 771 - 999 mm)					S500 NFFA L S500 NFFA R	L65640 L65642	1.050,42 (1.250,00)	
	Atypické rozmery (výška 1200 - 2100 mm, šírka 1000 - 1200 mm)					S500 NFFA L S500 NFFA R	L65641 L65643	1.050,42 (1.250,00)	
	Výrez a skosenie							+ 166,38 + (198,00)	
	Príplatok za ESG číre sklo s GlasPlus (534) viď. str. 2								
	Pre použitie na montáž na úroveň podlahy alebo na sokel / podmurovku								
	typ NFFA 								
 <p>Dvere pre pevnú stenu krídlových dverí typ TFFA</p> <p>pevný prvok, použiteľný vľavo alebo vpravo výška 1950 mm</p> <p>Montáž možná iba bez zarážkového profilu</p> <p>L = ľavé krídlo R = pravé krídlo</p> <p>Dvere sa otvárajú von</p>	767 – 785 767 – 785	782 – 800 782 – 800	561 561	537 537	189 189	S500 TFFA L 80 S500 TFFA R 80	L65644..... L65645.....	846,21 (1.007,00)	
	867 – 885 867 – 885	882 – 900 882 – 900	611 611	587 587	239 239	S500 TFFA L 90 S500 TFFA R 90	L65646..... L65647.....	846,21 (1.007,00)	
	967 – 985 967 – 985	982 – 1000 982 – 1000	711 711	687 687	239 239	S500 TFFA L 100 S500 TFFA R 100	L65648..... L65649.....	947,89 (1.128,00)	
	1167 – 1185 1167 – 1185	1182 – 1200 1182 – 1200	811 811	787 787	339 339	S500 TFFA L 120 S500 TFFA R 120	L65650..... L65651.....	947,89 (1.128,00)	
	Atypické rozmery (výška 1200 - 2100 mm, šírka 767 - 799 mm)					S500 TFFA L S500 TFFA R	L65652 L65654	1.050,42 (1.250,00)	
	Atypické rozmery (výška 1200 - 2100 mm, šírka 1000 - 1200 mm)					S500 TFFA L S500 TFFA R	L65653 L65655	1.050,42 (1.250,00)	
	Výrez a skosenie							+ 166,38 + (198,00)	
	Príplatok za ESG číre sklo s GlasPlus (534) viď. str. 2								
	Montáž na úroveň podlahy								Cena za 1 krídlo
	 <p>Dvere pre pevnú stenu krídlových dverí typ TFFBOA</p> <p>pevný prvok, použiteľný vľavo alebo vpravo výška 1950 mm</p> <p>Montáž možná iba bez zarážkového profilu</p> <p>L = ľavé krídlo R = pravé krídlo</p> <p>Dvere sa otvárajú von</p>	Atypické rozmery (výška 1200 - 2100 mm, šírka 639 - 799 mm)					S500 TFFBOA L S500 TFFBOA R	L65769 L65771	1.050,42 (1.250,00)
Atypické rozmery (výška 1200 - 2100 mm, šírka 800 - 1200 mm)					S500 TFFBOA L S500 TFFBOA R	L65770 L65772	1.050,42 (1.250,00)		
Výrez a skosenie							+ 166,38 + (198,00)		
Príplatok za ESG číre sklo s GlasPlus (534) viď. str. 2									
typ TFFA									

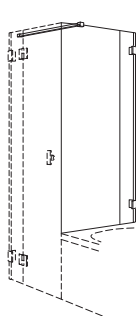
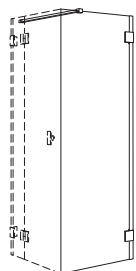
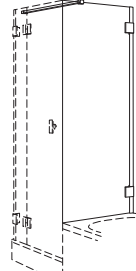
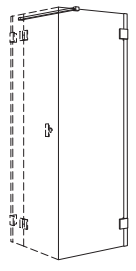
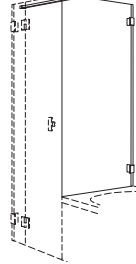
S500 Štandardné vyhotovenie: Kovanie a držadlá: chróm/480 Sklo: číre pravé bezpečnostné sklo ESG/524 Stenový profil nastaviteľný od 18 mm	Štandardný rozmer nastaviteľné	Dĺžka hrany zabudovanej vaničky	Rozmer otvoreného krídla vo vzťahu k vonkajšej hrane stenového profilu	Šírka vstupu	Šírka pevného prvku	Označenie	Katalógové číslo	€ bez DPH (€ vr. DPH)	
	V od mm do mm	WE od mm do mm	SA / SI mm	E mm	F mm			Silber hochglanz	
Montáž na sokel / podmurovku - odsok 28 mm								Cena za 1 krídlo	
 <p>Dvere pre pevnú stenu krátku typ TFFKA</p> <p>pevný prvok, použiteľný vľavo alebo vpravo výška 1950 mm</p> <p>Montáž možná iba bez zarážkového profilu</p> <p>L = ľavé krídlo R = pravé krídlo</p> <p>Dvere sa otvárajú von</p>	782 – 800	782 – 800	585	561	189	S500 TFFKA L 80	L65656.....	846,21 (1.007,00)	
	782 – 800	782 – 800	585	561	189	S500 TFFKA R 80	L65657.....		
	882 – 900	882 – 900	635	611	239	S500 TFFKA L 90	L65658.....	846,21 (1.007,00)	
	882 – 900	882 – 900	635	611	239	S500 TFFKA R 90	L65659.....		
	982 – 1000	982 – 1000	735	711	239	S500 TFFKA L 100	L65660.....	947,89 (1.128,00)	
	982 – 1000	982 – 1000	735	711	239	S500 TFFKA R 100	L65661.....		
	Atypické rozmery (výška 1200 - 2100 mm, šírka 771 - 999 mm)						S500 TFFKA L	L65664	1.050,42 (1.250,00)
	Atypické rozmery (výška 1200 - 2100 mm, šírka 1000 - 1200 mm)						S500 TFFKA R	L65666	
	Výrez a skosenie						S500 TFFKA L	L65665	1.050,42 (1.250,00)
	S500 TFFKA R						L65667		+ 166,38 + (198,00)
<p>Príplatok za ESG číre sklo s GlasPlus (534) vid'. str. 2</p> <p>Pre použitie na montáž na úroveň podlahy alebo na sokel / podmurovku</p> <p>Pri montáži na sokel / podmurovku kombinovať s WK!</p> <p>Pri montáži na úroveň podlahy kombinovať s WKBO!</p>									
 <p>Pevná stena typ W</p> <p>použiteľná vľavo i vpravo výška 1950 mm</p>	704 – 722	732 – 750				S500 W 75	L65668.....	610,92 (727,00)	
	754 – 772	782 – 800				S500 W 80	L65669.....		
	854 – 872	882 – 900				S500 W 90	L65670.....		
	954 – 972	982 – 1000				S500 W 100	L65671.....	712,60 (848,00)	
	1154 – 1172	1182 – 1200				S500 W 120	L65672.....		
	Atypické rozmery (výška 1200 - 2100 mm, šírka 192 - 1200 mm)						S500 W	L65664	763,86 (909,00)
Atypické rozmery (výška 1200 - 2100 mm, šírka 1201 - 1600 mm)						S500 W	L65666	1.269,74 (1.511,00)	
<p>Výrez a skosenie</p> <p>Príplatok za ESG číre sklo s GlasPlus (534) vid'. str. 2</p>									
 <p>Pevná stena krátka typ WK</p> <p>použiteľná vľavo i vpravo výška 1700 mm</p>	704 – 722	732 – 750				S500 WK 75	L65675.....	610,92 (727,00)	
	754 – 772	782 – 800				S500 WK 80	L65676.....		
	854 – 872	882 – 900				S500 WK 90	L65677.....		
	954 – 972	982 – 1000				S500 WK 100	L65678.....	712,60 (848,00)	
	Atypické rozmery (výška 700 - 1850 mm, šírka 192 - 1200 mm)						S500 WK	L65679	763,86 (909,00)
	Výrez a skosenie								+ 166,38 + (198,00)
<p>Príplatok za ESG číre sklo s GlasPlus (534) vid'. str. 2</p> <p>Prosíme objednať dodatočne:</p>									
						Zarážkový profil L	L65680	–	
						Zarážkový profil R	L65681	–	
Montáž na úroveň podlahy								Cena za 1 krídlo	
 <p>Pevná stena typ WBO</p> <p>použiteľná vľavo i vpravo výška 1950 mm</p>	Atypické rozmery (výška 1200 - 2100 mm, šírka 164 - 1200 mm)					S500 WBO	L65769	763,86 (909,00)	
	Atypické rozmery (výška 1200 - 2100 mm, šírka 1201 - 1600 mm)					S500 WBO	L65771	1.269,74 (1.511,00)	
	Výrez a skosenie							+ 166,38 + (198,00)	
<p>Príplatok za ESG číre sklo s GlasPlus (534) vid'. str. 2</p>									
 <p>Pevná stena krátka typ WKBO</p> <p>použiteľná vľavo i vpravo výška 1700 mm</p>	Atypické rozmery (výška 700 - 1850 mm, šírka 164 - 1200 mm)					S500 WKBO	L65822	763,86 (909,00)	
	Výrez a skosenie							+ 166,38 + (198,00)	
	Príplatok za ESG číre sklo s GlasPlus (534) vid'. str. 2								
<p>Prosíme objednať dodatočne:</p>									
						Zarážkový profil L	L65680	–	
						Zarážkový profil R	L65681	–	

S500

Štandardné vyhotovenie:

Kovanie a držiadlá: chróm/480

Sklo: číre pravé bezpečnostné sklo ESG/524

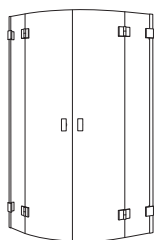

Štvrtkruhová zástena

typ VFFS

4-dielne, s 2 krídlovými dverami
dvere sa otvárajú von,
prosíme objednávať po krídlach
montáž je možná iba bez zarážkového profilu
výška 1950 mm
Stenový profil nastaviteľný od 18 mm

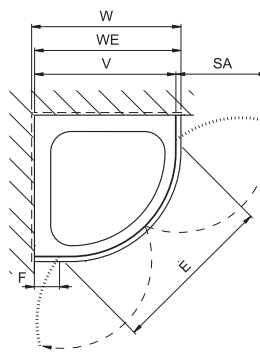

Odporúčame kombinovať s nasledujúcimi sprchovacími vaničkami		Rádius vaničky R mm	Štandardný rozmer nastaviteľné V od mm do mm	Dĺžka hrany zabudovanej vaničky WE od mm do mm	Rozmer otvoreného krídla vo vzťahu k vonkajšej hrane steny kúta SA / SI mm	Šírka vstupu E mm	Šírka pevného prvku F mm	Označenie	Katalógové číslo	€ bez DPH (€ vr. DPH) Silber hochglanz
Montáž na sokel / podmurovku - odsok 28 mm										Cena za 1 krídlo
Kolo Pacifik 80 cm Kolo Akcent 80 cm	R 500	754 – 772	782 – 800	470	796	169	S500 VFFS L 80	L65682.....	825,21 (982,00)	
	R 500	754 – 772	782 – 800	470	796	169	S500 VFFS R 80	L65683.....	825,21 (982,00)	
Výrez a skosenie										+ 166,38 + (198,00)
Príplatok za ESG číre sklo s GlasPlus (534) vid'. str. 2										
Kolo Pacifik 90 cm Kolo Akcent 90 cm	R 500	854 – 872	882 – 900	500	839	239	S500 VFFS L 90	L65688.....	825,21 (982,00)	
	R 500	854 – 872	882 – 900	500	839	239	S500 VFFS R 90	L65689.....	825,21 (982,00)	
Výrez a skosenie										+ 166,38 + (198,00)
Príplatok za ESG číre sklo s GlasPlus (534) vid'. str. 2										
Koralle ClarissaPlus 80/4 Keramag Renova Nr.1 80 cm (652200) Kolo Pacifik 80 cm Kolo Akcent 80 cm	R 550	754 – 772	782 – 800	460	796	169	S500 VFFS L 80	L65686.....	825,21 (982,00)	
	R 550	754 – 772	782 – 800	460	796	169	S500 VFFS R 80	L65687.....	825,21 (982,00)	
Výrez a skosenie										+ 166,38 + (198,00)
Príplatok za ESG číre sklo s GlasPlus (534) vid'. str. 2										
Koralle ClarissaPlus 90/4 Koralle T900 DW 90/4 Keramag Renova Nr.1 90 cm (652210) Kolo Terra 90/4 Kolo Pacifik 90 cm Kolo Akcent 90 cm	R 550	854 – 872	882 – 900	490	839	239	S500 VFFS L 90	L65692.....	825,21 (982,00)	
	R 550	854 – 872	882 – 900	490	839	239	S500 VFFS R 90	L65693.....	825,21 (982,00)	
Výrez a skosenie										+ 166,38 + (198,00)
Príplatok za ESG číre sklo s GlasPlus (534) vid'. str. 2										
Koralle ClarissaPlus 100/4 Koralle T900 DW 100/4 Kolo Terra 100/4	R 550	954 – 972	982 – 1000	490	839	339	S500 VFFS L 100	L65698.....	825,21 (982,00)	
	R 550	954 – 972	982 – 1000	490	839	339	S500 VFFS R 100	L65699.....	825,21 (982,00)	
Výrez a skosenie										+ 166,38 + (198,00)
Príplatok za ESG číre sklo s GlasPlus (534) vid'. str. 2										
Montáž na úroveň podlahy										Cena za 1 krídlo
typ VFFBOS	R 500	Atypické rozmery (výška 1200 - 2100 mm, šírka 656 - 1200 mm)					S500 VFFBOS L	L65775	1.029,41 (1.225,00)	
	R 500						S500 VFFBOS R	L65776	1.029,41 (1.225,00)	
Výrez a skosenie										+ 166,38 + (198,00)
Príplatok za ESG číre sklo s GlasPlus (534) vid'. str. 2										
typ VFFBOS	R 520	Atypické rozmery (výška 1200 - 2100 mm, šírka 706 - 1200 mm)					S500 VFFBOS L	L65777	1.029,41 (1.225,00)	
	R 520						S500 VFFBOS R	L65778	1.029,41 (1.225,00)	
Výrez a skosenie										+ 166,38 + (198,00)
Príplatok za ESG číre sklo s GlasPlus (534) vid'. str. 2										
typ VFFBOS	R 550	Atypické rozmery (výška 1200 - 2100 mm, šírka 706 - 1200 mm)					S500 VFFBOS L	L65779	1.029,41 (1.225,00)	
	R 550						S500 VFFBOS R	L65780	1.029,41 (1.225,00)	
Výrez a skosenie										+ 166,38 + (198,00)
Príplatok za ESG číre sklo s GlasPlus (534) vid'. str. 2										

S500

Štandardné vyhotovenie:

Kovanie a držadlá: chróm/480

Sklo: číre pravé bezpečnostné sklo ESG/524

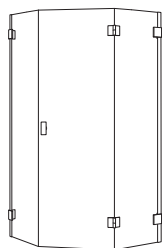

Pätstranná zástena

typ FFFA

3-dielna, 1 krídlové dvere
dvere sa otvárajú von,
montáž je možná iba bez zarážkového profilu

L = doraz vľavo



R = doraz vpravo

výška 1950 mm

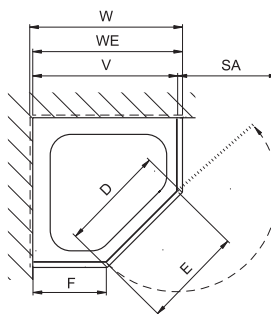
Stenový profil nastaviteľný od 18 mm

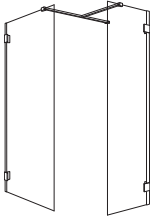

Odporúčame kombinovať s nasledujúcimi sprchovacími vaničkami	Diagonálny rozmer	Štandardný rozmer nastaviteľné V	Dĺžka hrany zabudovanej vaničky WE	Rozmer otvoreného krídla vo vzťahu k vonkajšej hrane steny kúta SA / SI	Šírka vstupu E	Šírka pevného prvku F	Označenie	Katalógové číslo	€ bez DPH (€ vr. DPH)
	D mm	od mm do mm	od mm do mm	mm	mm	mm			
Montáž na sokel / podmurovku - odskok 28 mm									
Cena za 1 krídlo									
Koralle ClarissaPlus 90/5 Koralle Terra 90/5 Keramag Renova Nr.1 90 cm (652220)	636	854 – 872	882 – 900	636	610	406/401	S500 FFFA L 90	L65732.....	1.691,59
	636	854 – 872	882 – 900	636	610	406/401	S500 FFFA R 90	L65733.....	(2.013,00)
Výrez a skosenie									
Príplatok za ESG číre sklo s GlasPlus (534) viď. str. 2									
Koralle ClarissaPlus 100/5 Koralle Terra 100/5	707	954 – 972	982 – 1000	707	681	456/451	S500 FFFA L 100	L65734.....	1.793,27
	707	954 – 972	982 – 1000	707	681	456/451	S500 FFFA R 100	L65735.....	(2.134,00)
Výrez a skosenie									
Príplatok za ESG číre sklo s GlasPlus (534) viď. str. 2									
Atypické rozmery (výška 1200 - 2100 mm, šírka 656 - 1200 mm)							S500 FFFA L	L65736	1.894,95
Atypické rozmery (výška 1200 - 2100 mm, šírka 706 - 1200 mm)							S500 FFFA R	L65736	(2.255,00)
Výrez a skosenie									
Príplatok za ESG číre sklo s GlasPlus (534) viď. str. 2									
Montáž na úroveň podlahy									
Cena za 1 krídlo									
Atypické rozmery (výška 1200 - 2100 mm, šírka 628 - 1200 mm)							S500 FFFBOA L	L65736	1.894,95
Atypické rozmery (výška 1200 - 2100 mm, šírka 678 - 1200 mm)							S500 FFFBOA R	L65736	(2.255,00)
Atypické rozmery (výška 1200 - 2100 mm, šírka 678 - 1200 mm)							S500 FFFBOA L	L65736	1.894,95
Atypické rozmery (výška 1200 - 2100 mm, šírka 678 - 1200 mm)							S500 FFFBOA R	L65736	(2.255,00)
Výrez a skosenie									
Príplatok za ESG číre sklo s GlasPlus (534) viď. str. 2									

S500 WalkIn Stenový profil nastaviteľný od 18 mm	Štandardný rozmer nastaviteľné		Dĺžka hrany zabudovanej vaničky		Označenie	Katalógové číslo	€ bez DPH (€ vr. DPH)
	V		WE				
	od mm	do mm	od mm	do mm			
 <p>Pevná stena typ WW výška 1950 mm Stenový profil nastaviteľný od 18 mm</p>	555	– 573	–	–	S500 WW 60	L65747.....	610,92 (727,00)
	655	– 673	–	–	S500 WW 70	L65748.....	610,92 (727,00)
	755	– 773	–	–	S500 WW 80	L65749.....	610,92 (727,00)
	855	– 873	–	–	S500 WW 90	L65750.....	610,92 (727,00)
	955	– 973	–	–	S500 WW 100	L65751.....	712,60 (848,00)
	1155	– 1173	–	–	S500 WW 120	L65752.....	712,60 (848,00)
	Atypické rozmery (výška 700 - 2100 mm, šírka 180 - 1200 mm)					S500 WW	L65753
 <p>Kolmá vzpera typ Q</p>	677	– 697	685	– 705	S500 Q 70	L65740540200	183,19 (218,00)
	727	– 747	735	– 755	S500 Q 75	L65741540200	183,19 (218,00)
	777	– 797	785	– 805	S500 Q 80	L65742540200	183,19 (218,00)
	877	– 897	885	– 905	S500 Q 90	L65743540200	183,19 (218,00)
	977	– 997	985	– 1005	S500 Q 100	L65744540200	183,19 (218,00)
	1477	– 1497	1485	– 1505	S500 Q 150	L65745540200	183,19 (218,00)
	Atypické rozmery (šírka 100 - 1200 mm)					S500 Q	L65746
Táto vzpera je nevyhnutná pri montáži na úrovni podlahy: Atypické rozmery (šírka 100 - 1200 mm)					S500 QB0	L65785	204,20 (243,00)
 <p>Kolmá vzpera typ Q2</p>	Atypické rozmery (šírka 100 - 1200 mm)				S500 Q2	L65824540200	69,74 (83,00)
	Pri kombinácii dvoch pevných stien > 800 mm je nutné túto vzperu doobjednať!						

WalkIn

Varianta A
 skladajúci sa z:
 pevnej steny **WW** a vzpery **Q**
 výška: 1950 mm
 Doraz pri montáži voliteľný

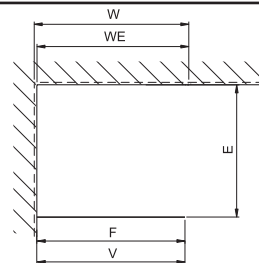
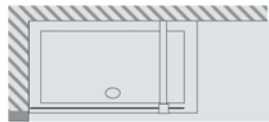
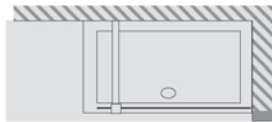

Pôdorys mm	Veľkosť vaničky W mm	Štandardný rozmer nastaviteľné V		Šírka vstupu E mm	Označenie	Katalógové číslo	€ bez DPH	€ vr. DPH
		od mm	do mm					
1000 x 800	1000 800	955 – 973 777 – 797		745	WW 100 Q 80	L65751..... L65742.....	712,60 183,19	848,00 218,00
1000 x 900	1000 900	955 – 973 877 – 897		845	WW 100 Q 90	L65751..... L65743.....	712,60 183,19	848,00 218,00
1200 x 900	1200 900	1155 – 1173 877 – 897		845	WW 120 Q 90	L65752..... L65743.....	712,60 183,19	848,00 218,00
1400 x 700	1400 700	1155 – 1173 677 – 697		645	WW 120 Q 70	L65752..... L65740.....	712,60 183,19	848,00 218,00
1400 x 750	1400 750	1155 – 1173 727 – 747		695	WW 120 Q 75	L65752..... L65741.....	712,60 183,19	848,00 218,00
1400 x 800	1400 800	1155 – 1173 777 – 797		745	WW 120 Q 80	L65752..... L65742.....	712,60 183,19	848,00 218,00
1400 x 900	1400 900	1155 – 1173 877 – 897		845	WW 120 Q 90	L65752..... L65743.....	712,60 183,19	848,00 218,00
1400 x 1000	1400 1000	1155 – 1173 977 – 997		945	WW 120 Q 100	L65752..... L65744.....	712,60 183,19	848,00 218,00
1500 x 700	1500 700	1155 – 1173 677 – 697		645	WW 120 Q 70	L65752..... L65740.....	712,60 183,19	848,00 218,00
1500 x 750	1500 750	1155 – 1173 727 – 747		695	WW 120 Q 75	L65752..... L65741.....	712,60 183,19	848,00 218,00
1500 x 900	1500 900	1155 – 1173 877 – 897		845	WW 120 Q 90	L65752..... L65743.....	712,60 183,19	848,00 218,00
1500 x 1000	1500 1000	1155 – 1173 977 – 997		945	WW 120 Q 100	L65752..... L65744.....	712,60 183,19	848,00 218,00
1500 x 1500	1500 1500	1155 – 1173 1477 – 1497		1445	WW 120 Q 150	L65752..... L65745.....	712,60 183,19	848,00 218,00
1600 x 700	1600 700	1155 – 1173 677 – 697		645	WW 120 Q 70	L65752..... L65740.....	712,60 183,19	848,00 218,00
1600 x 750	1600 750	1155 – 1173 727 – 747		695	WW 120 Q 75	L65752..... L65741.....	712,60 183,19	848,00 218,00
1600 x 900	1600 900	1155 – 1173 877 – 897		850	WW 120 Q 90	L65752..... L65743.....	712,60 183,19	848,00 218,00
1700 x 700	1700 700	1155 – 1173 677 – 697		645	WW 120 Q 70	L65752..... L65740.....	712,60 183,19	848,00 218,00
1700 x 750	1700 750	1155 – 1173 727 – 747		695	WW 120 Q 75	L65752..... L65741.....	712,60 183,19	848,00 218,00
1700 x 900	1700 900	1155 – 1173 877 – 897		845	WW 120 Q 90	L65752..... L65743.....	712,60 183,19	848,00 218,00
1800 x 900	1800 900	1155 – 1173 877 – 897		845	WW 120 Q 90	L65752..... L65743.....	712,60 183,19	848,00 218,00

WalkIn

Varianta B

skladajúci sa z:
pevnej steny WW a vzpery Q
výška: 1950 mm
Doraz pri montáži voliteľný

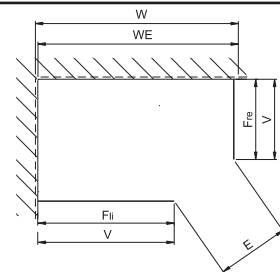
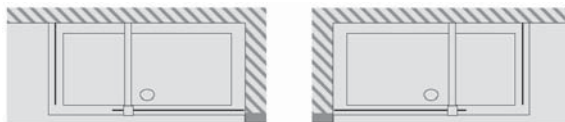

Pôdorys mm	Veľkosť vaničky W mm	Štandardný rozmer nastaviteľné V		Šírka vstupu E mm	Označenie	Katalógové číslo	€ bez DPH	€ vr. DPH
		od mm	do mm					
1000 x 900	1000 900	555 – 573	573	514	WW 60	L65747.....	610,92	727,00
		555 – 573			WW 60	L65747.....	610,92	727,00
1200 x 900	1200 900	755 – 773	773	514	WW 80	L65749.....	610,92	727,00
		877 – 897			Q 90	L65743.....	183,19	218,00
		555 – 573			WW 60	L65747.....	610,92	727,00
1200 x 1000	1200 1000	855 – 873	873	514	WW 90	L65750.....	610,92	727,00
		977 – 997			Q 100	L65744.....	183,19	218,00
		555 – 573			WW 60	L65749.....	610,92	727,00
1400 x 700	1400 700	855 – 873	873	521	WW 90	L65750.....	610,92	727,00
		677 – 697			Q 70	L65740.....	183,19	218,00
		555 – 573			WW 60	L65747.....	610,92	727,00
1400 x 750	1400 750	855 – 873	873	534	WW 90	L65750.....	610,92	727,00
		727 – 747			Q 75	L65741.....	183,19	218,00
		555 – 573			WW 60	L65747.....	610,92	727,00
1400 x 800	1400 800	855 – 873	873	551	WW 90	L65750.....	610,92	727,00
		777 – 797			Q 80	L65742.....	183,19	218,00
		555 – 573			WW 60	L65747.....	610,92	727,00
1400 x 900	1400 900	955 – 973	973	514	WW 100	L65751.....	712,60	848,00
		877 – 897			Q 90	L65743.....	183,19	218,00
		555 – 573			WW 60	L65747.....	610,92	727,00
1400 x 1000	1400 1000	955 – 973	973	514	WW 100	L65751.....	712,60	848,00
		977 – 997			Q 100	L65744.....	183,19	218,00
		555 – 573			WW 60	L65747.....	610,92	727,00
1500 x 700	1500 700	955 – 973	973	521	WW 100	L65751.....	712,60	848,00
		677 – 697			Q 70	L65740.....	183,19	218,00
		555 – 573			WW 60	L65747.....	610,92	727,00
1500 x 1000	1500 1000	1155 – 1173	1173	514	WW 120	L65752.....	712,60	848,00
		977 – 997			Q 100	L65744.....	183,19	218,00
		555 – 573			WW 60	L65747.....	610,92	727,00
1500 x 1500	1500 1500	1155 – 1173	1173	597	WW 120	L65752.....	712,60	848,00
		1477 – 1497			Q 150	L65745.....	183,19	218,00
					Q 2	L65824540200	69,74	83,00
		955 – 973			WW 100	L65751.....	712,60	848,00
1600 x 700	1600 700	955 – 973	973	619	WW 100	L65751.....	712,60	848,00
		677 – 697			Q 70	L65740.....	183,19	218,00
		555 – 573			WW 60	L65747.....	610,92	727,00
1600 x 750	1600 750	955 – 973	973	612	WW 100	L65751.....	712,60	848,00
		727 – 747			Q 75	L65741.....	183,19	218,00
		655 – 673			WW 70	L65748.....	610,92	727,00
1600 x 900	1600 900	1155 – 1173	1173	514	WW 120	L65752.....	712,60	848,00
		877 – 897			Q 90	L65743.....	183,19	218,00
		555 – 573			WW 60	L65747.....	610,92	727,00
1600 x 1000	1600 1000	1155 – 1173	1173	514	WW 120	L65752.....	712,60	848,00
		977 – 667			Q 100	L65744.....	183,19	218,00
		655 – 673			WW 70	L65748.....	610,92	727,00
1700 x 700	1700 700	1155 – 1173	1173	521	WW 120	L65752.....	712,60	848,00
		677 – 697			Q 70	L65740.....	183,19	218,00
		555 – 573			WW 60	L65747.....	610,92	727,00
1700 x 750	1700 750	1155 – 1173	1173	513	WW 120	L65752.....	712,60	848,00
		727 – 747			Q 75	L65741.....	183,19	218,00
		655 – 673			WW 70	L65748.....	610,92	727,00
1700 x 900	1700 900	1155 – 1173	1173	521	WW 120	L65752.....	712,60	848,00
		877 – 897			Q 90	L65743.....	183,19	218,00
		755 – 773			WW 80	L65747.....	610,92	727,00
1800 x 900	1800 900	1155 – 1173	1173	619	WW 120	L65752.....	712,60	848,00
		877 – 997			Q 90	L65743.....	183,19	218,00
		755 – 773			WW 80	L65749.....	610,92	727,00

S500

WalkIn

Variant C

skladajúci sa z:
pevnej steny WW a vzpery Q
výška: 1950 mm
Doraz pri montáži voliteľný

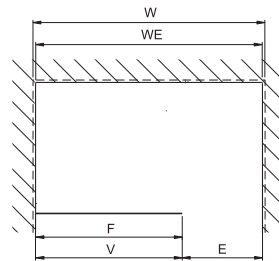
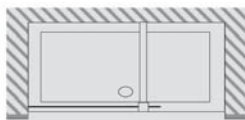
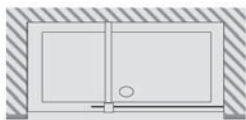



Pôdorys mm	Veľkosť vaničky W mm	Štandardný rozmer nastaviteľné V		Šírka vstupu E mm	Označenie	Katalógové číslo	€ bez DPH	€ vr. DPH
		od mm	do mm					
1200 x 900	1200 900	655 – 877	673 – 897	518	WW 70 Q 90	L65748..... L65743.....	610,92 183,19	727,00 218,00
1400 x 700	1400 700	855 – 677	873 – 697	517	WW 90 Q 70	L65750..... L65740.....	610,92 183,19	727,00 218,00
1400 x 750	1400 750	855 – 727	873 – 747	517	WW 90 Q 75	L65750..... L65741.....	610,92 183,19	727,00 218,00
1400 x 800	1400 800	855 – 777	873 – 797	517	WW 90 Q 80	L65750..... L65742.....	610,92 183,19	727,00 218,00
1400 x 900	1400 900	855 – 877	873 – 897	517	WW 90 Q 90	L65750..... L65743.....	610,92 183,19	727,00 218,00
1400 x 1000	1400 1000	855 – 977	873 – 997	517	WW 90 Q 100	L65750..... L65744.....	610,92 183,19	727,00 218,00
1500 x 700	1500 700	955 – 677	973 – 697	517	WW 100 Q 70	L65751..... L65740.....	712,60 183,19	848,00 218,00
1500 x 750	1500 750	955 – 727	973 – 747	517	WW 100 Q 75	L65751..... L65741.....	712,60 183,19	848,00 218,00
1500 x 900	1500 900	955 – 777	973 – 797	517	WW 100 Q 90	L65751..... L65743.....	712,60 183,19	848,00 218,00
1500 x 1000	1500 1000	955 – 977	973 – 997	517	WW 100 Q 100	L65751..... L65744.....	712,60 183,19	848,00 218,00
1500 x 1500	1500 1500	955 – 1477	973 – 1497	517	WW 100 Q 150	L65751..... L65745.....	712,60 183,19	848,00 218,00
1600 x 700	1600 700	955 – 677	973 – 697	617	WW 100 Q 70	L65751..... L65740.....	712,60 183,19	848,00 218,00
1600 x 750	1600 750	955 – 727	973 – 747	617	WW 100 Q 75	L65751..... L65741.....	712,60 183,19	848,00 218,00
1600 x 900	1600 900	955 – 877	973 – 897	617	WW 100 Q 90	L65751..... L65743.....	712,60 183,19	848,00 218,00
1700 x 700	1700 700	1155 – 677	1173 – 697	517	WW 120 Q 70	L65752..... L65740.....	712,60 183,19	848,00 218,00
1700 x 750	1700 750	1155 – 727	1173 – 747	517	WW 120 Q 75	L65752..... L65741.....	712,60 183,19	848,00 218,00
1700 x 900	1700 900	1155 – 877	1173 – 897	517	WW 120 Q 90	L65752..... L65743.....	712,60 183,19	848,00 218,00
1800 x 900	1800 900	1155 – 877	1173 – 897	617	WW 120 Q 90	L65752..... L65743.....	712,60 183,19	848,00 218,00

Sady tesnenia			
S500	Označenie	Katalógové číslo	€ bez DPH (€ vr. DPH)
Sada tesnení	EFFS	L43191	40,33 (48,00)
Sada tesnení	NFFA, TFFA	L43190	36,13 (43,00)
Sada tesnení	VFFS	L43606	47,05 (56,00)
Sada tesnení	VFFS	L43607	47,05 (56,00)
Sada tesnení	VFFS	L43608	47,05 (56,00)
Sada tesnení	FFFA	L43609	48,73 (58,00)
Sada tesnení	FFFA	L43610	48,73 (58,00)

S500 Atypické vyhotovenie								
€ bez DPH (€ vr. DPH)								
	Dekór skla	S500 EFFS / EFFBOS	S500 NFFA	S500 TFFA / TFFB0A / TFFKA	S500 W / WBO / WK / WKBO / WW	S500 VFFS / VFFBOS	S500 FFFA / FFFB0A	S500 BF1A / BF2A
ESG číre sklo s GlasPlus	534	145,37 (173,00)	145,37 (173,00)	145,37 (173,00)	145,37 (173,00)	289,91 (345,00)	289,91 (345,00)	145,37 (173,00)

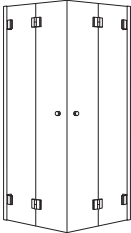
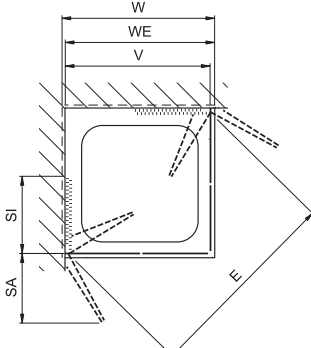
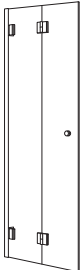
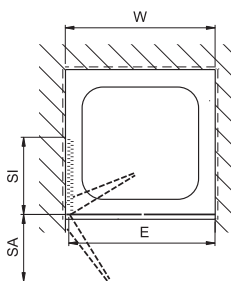
Výrez a skosenie (nemožno pre BF1A, BF2A)	172,26 (205,00)
Atypické rozmery	Na objednávku.

S500 Štandardné vyhotovenie: Kovanie a držadlá: chróm/480 Sklo: číre pravé bezpečnostné sklo ESG/524	Štandardný rozmer nastaviteľné	Dĺžka hrany zabudovanej vaničky	Rozmer otvore- ného krídla vo vzťahu k von- kajšej hrane ste- nového profilu		Šírka vstupu		Označenie	Katalógové číslo	€ bez DPH (€ vr. DPH)		
	V		WE		SA	SI				E1	E2
	od mm	do mm	od mm	do mm	mm	mm				od mm	do mm
 <p>Štvorcová zástena typ EFTS</p> <p>dvojdielna, skladá sa z dvoch krídel, prosíme objednávať po krídlach. výška 1950 mm</p> <p>kompletne skladacie ku stene bez zarážkového profilu</p> <p>L = ľavé krídlo R = pravé krídlo</p>	862 - 872	890 - 900	430	500	530 - 1160		S500 EFTS L 90	L66128480...	1.115,13 (1.327,00)		
	862 - 872	890 - 900	430	500	530 - 1160		S500 EFTS R 90	L66129480...			
	962 - 972	990 - 1000	480	550	620 - 1280		S500 EFTS L 100	L66130480...	1.125,21 (1.339,00)		
	962 - 972	990 - 1000	480	550	620 - 1280		S500 EFTS R 100	L66131480...			
	1162 - 1172	1190 - 1200	580	650	760 - 1560		S500 EFTS L 120	L66132480...	1.174,79 (1.398,00)		
	1162 - 1172	1190 - 1200	580	650	760 - 1560		S500 EFTS R 120	L66133480...			
	1362 - 1372	1390 - 1400	680	750	900 - 1840		S500 EFTS L 140	L66134480...	1.274,79 (1.517,00)		
	1362 - 1372	1390 - 1400	680	750	900 - 1840		S500 EFTS R 140	L66135480...			
	1462 - 1472	1490 - 1500	730	800	970 - 1980		S500 EFTS L 150	L66136480...	1.335,29 (1.589,00)		
	1462 - 1472	1490 - 1500	730	800	970 - 1980		S500 EFTS R 150	L66137480...			
	Atypické rozmery (výška 1200 - 2100 mm, šírka 740 - 1500 mm)							S500 EFTS L	L 66138	1.435,29 (1.708,00)	
	Inštalácia na podlahu: Atypické rozmery (výška 1200 - 2100 mm, šírka 740 - 1500 mm)							S500 EFTBOS L	L 66140	1.435,29 (1.708,00)	
								S500 EFTBOS R	L 66140		
	Výrez a skosenie									+ 166,38 + (198,00)	
	Príplatok za ESG číre sklo s GlasPlus (534) vid'. str. 2										
typ EFTS											
 <p>Skladacie dvere do niky typ NFTA</p> <p>výška 1950 mm</p> <p>kompletne skladacie ku stene bez zarážkového profilu</p> <p>L = doraz vľavo R = doraz vpravo</p>	740 - 750	740 - 750	365	405	330 - 675		S500 NFTA L 75	L66142480...	1.040,34 (1.238,00)		
	740 - 750	740 - 750	365	405	330 - 675		S500 NFTA R 75	L66143480...			
	790 - 800	790 - 800	390	430	355 - 725		S500 NFTA L 80	L66144480...	1.140,34 (1.357,00)		
	790 - 800	790 - 800	390	430	355 - 725		S500 NFTA R 80	L66145480...			
	890 - 900	890 - 900	440	490	405 - 825		S500 NFTA L 90	L66146480...	1.194,96 (1.422,00)		
	890 - 900	890 - 900	440	490	405 - 825		S500 NFTA R 90	L66147480...			
	990 - 1000	990 - 1000	490	530	455 - 925		S500 NFTA L 100	L66148480...	1.235,29 (1.470,00)		
	990 - 1000	990 - 1000	490	530	455 - 925		S500 NFTA R 100	L66149480...			
	Atypické rozmery (výška 1200 - 2100 mm, šírka 740 - 1500 mm)							S500 NFTA L	L66150	1.335,29 (1.589,00)	
								S500 NFTA R	L66151		
	Výrez a skosenie									+ 166,38 + (198,00)	
	Príplatok za ESG číre sklo s GlasPlus (534) vid'. str. 2										
	typ NFTA										

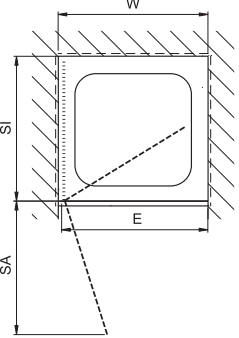
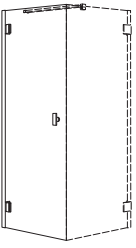
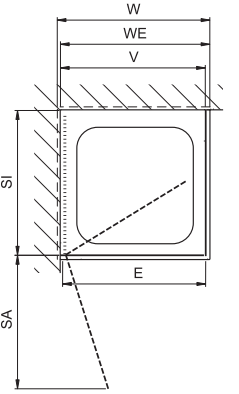
S500 Štandardné vyhotovenie: Kovanie a držadlá: chróm/480 Sklo: číre pravé bezpečnostné sklo ESG/524	Štandardný rozmer nastaviteľné	Dĺžka hrany zabudovanej vaničky	Rozmer otvoreného krídla vo vzťahu k vonkajšej hrane stenového profilu		Šírka vstupu	Označenie	Katalógové číslo	€ bez DPH (€ vr. DPH)	
	V od mm do mm	WE od mm do mm	SA	SI	E mm			Silber hochglanz	
 <p>Lietacie dvere do niky typ NPWA</p> <p>závesy priliehajúce ku stene výška 1950 mm</p> <p>otváranie von i dovnútra bez zarážkového profilu</p> <p>L = doraz vľavo R = doraz vpravo</p>	740 - 750 740 - 750	740 - 750 740 - 750	675 675	715 715	690 690	S500 NPWA L 75 S500 NPWA R 75	L66152480... L66153480...	974,79 (1.160,00)	
	790 - 800 790 - 800	790 - 800 790 - 800	725 725	765 765	740 740	S500 NPWA L 80 S500 NPWA R 80	L66154480... L66155480...	994,96 (1.184,00)	
	890 - 900 890 - 900	890 - 900 890 - 900	825 825	865 865	840 840	S500 NPWA L 90 S500 NPWA R 90	L66156480... L66157480...	1.025,21 (1.220,00)	
	990 - 1000 990 - 1000	990 - 1000 990 - 1000	925 925	965 965	940 940	S500 NPWA L 100 S500 NPWA R 100	L66158480... L66159480...	1.040,34 (1.238,00)	
	Atypické rozmery (výška 1200 - 2100 mm, šírka 480 - 1050 mm)						S500 NPWA L S500 NPWA R	L66160 L66161	1.140,34 (1.357,00)
	Výrez a skosenie								+ 166,38 (198,00)
	Príplatok za ESG číre sklo s GlasPlus (534) vid'. str. 2								
	typ NPWA								
									
	 <p>Lietacie dvere pre pevnú stenu typ TPWA</p> <p>závesy priliehajúce ku stene výška 1950 mm</p> <p>otváranie von i dovnútra bez zarážkového profilu</p> <p>L = doraz vľavo R = doraz vpravo</p>	740 - 750 740 - 750	740 - 750 740 - 750	675 675	715 715	690 690	S500 TPWA L 75 S500 TPWA R 75	L66162480... L66163480...	974,79 (1.160,00)
		790 - 800 790 - 800	790 - 800 790 - 800	725 725	765 765	740 740	S500 TPWA L 80 S500 TPWA R 80	L66164480... L66165480...	994,96 (1.184,00)
		890 - 900 890 - 900	890 - 900 890 - 900	825 825	865 865	840 840	S500 TPWA L 90 S500 TPWA R 90	L66166480... L66167480...	1.025,21 (1.220,00)
990 - 1000 990 - 1000		990 - 1000 990 - 1000	925 925	965 965	940 940	S500 TPWA L 100 S500 TPWA R 100	L66168480... L66169480...	1.040,34 (1.238,00)	
Atypické rozmery (výška 1200 - 2100 mm, šírka 740 - 1500 mm)						S500 TPWA L S500 TPWA R	L66170 L66171	1.140,34 (1.357,00)	
Inštalácia na podlahu: Atypické rozmery (výška 1200 - 2100 mm, šírka 740 - 1500 mm)						S500 TPWBOA L S500 TPWBOA R	L66172 L66173	1.140,34 (1.357,00)	
Výrez a skosenie								+ 166,38 (198,00)	
Príplatok za ESG číre sklo s GlasPlus (534) vid'. str. 2									
typ TPWA									
									

S500

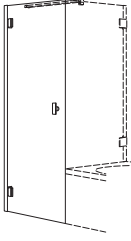
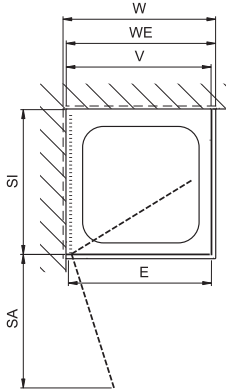
S500 Štandardné vyhotovenie: Kovanie a držadlá: chróm/480 Sklo: číre pravé bezpečnostné sklo ESG/524	Štandardný rozmer nastaviteľné	Dĺžka hrany zabudovanej vaničky	Rozmer otvore- ného krídla vo vzťahu k von- kajšej hrane ste- nového profilu		Šírka vstupu	Označenie	Katalógové číslo	€ bez DPH (€ vr. DPH)	
	V	WE	SA	SI	E				
	od mm	do mm	od mm	do mm	mm	mm	mm	Silber hochglanz	
 <p>Lietacie dvere pre krátku pevnú stenu typ TPWKA</p> <p>závesy priliehajúce ku stene výška 1950 mm</p> <p>otváranie von i dovnútra bez zarážkového profilu</p> <p>L = doraz vľavo R = doraz vpravo</p>	740 - 750	740 - 750	675	715	690	S500 TPWKA L 75	L66174480...	974,79	
	740 - 750	740 - 750	675	715	690	S500 TPWKA R 75	L66175480...	(1.160,00)	
	790 - 800	790 - 800	725	765	740	S500 TPWKA L 80	L66176480...	994,96	
	790 - 800	790 - 800	725	765	740	S500 TPWKA R 80	L66177480...	(1.184,00)	
	890 - 900	890 - 900	825	865	840	S500 TPWKA L 90	L66178480...	1.025,21	
	890 - 900	890 - 900	825	865	840	S500 TPWKA R 90	L66179480...	(1.220,00)	
	990 - 1000	990 - 1000	925	965	940	S500 TPWKA L 100	L66180480...	1.040,34	
	990 - 1000	990 - 1000	925	965	940	S500 TPWKA R 100	L66181480...	(1.238,00)	
	Atypické rozmery (výška 1200 - 2100 mm, šírka 480 - 1050 mm)						S500 TPWKA L	L66182	1.140,34
	Výrez a skosenie						S500 TPWKA R	L66183	(1.357,00)
	Príplatok za ESG číre sklo s GlasPlus (534) vid'. str. 2								+ 166,38 + (198,00)
	<p>typ TPWKA</p> 								

< S550 by Antonio Citterio. >



S550

K dodaniu tiež s **Koralle**
GlasPlus.

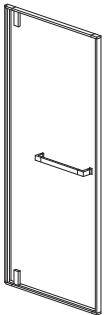
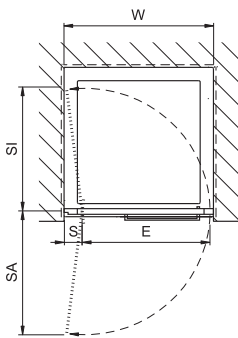
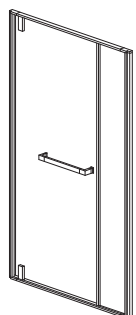
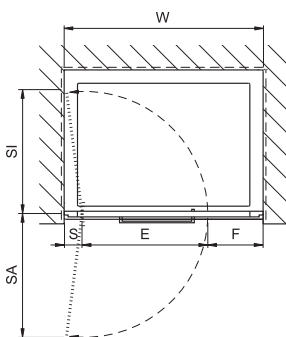
S550 by Antonio Citterio Kovanie a držadlá: chróm/480 Sklo: číre pravé bezpečnostné sklo ESG/524	Pre vanič- ku v rozmere	Štandardný rozmer nastaviteľné	Dĺžka hrany zabudo- vanej vaničky	Rozmer otvo- reného krídla vo vzťahu k vonkajšej hrane steny kúta		Šírka vstupu	Šírka pevné- ho prvku	Označenie	Katalógové číslo	€ bez DPH (€ vr. DPH)	
	W mm	V od mm do mm	WE od mm do mm	SA od mm	SI do mm	E mm	F mm			Silber hochglanz	
 <p>Lietacie dvere typ NPA</p> <p>do niky</p> <p>výška 1950 mm</p> <p>otváranie von i dovnútra</p> <p>L = doraz vľavo R = doraz vpravo</p>	800	785 - 810	785 - 810	655	655	633	-	S550 NPA L 80	L66413497...	949,58 (1.130,00)	
	800	785 - 810	785 - 810	655	655	633	-	S550 NPA R 80	L66414497...		
	900	885 - 910	885 - 910	755	755	733	-	S550 NPA L 90	L66415497...	989,92 (1.178,00)	
	900	885 - 910	885 - 910	755	755	733	-	S550 NPA R 90	L66416497...		
	1000	985 - 1010	985 - 1010	855	855	833	-	S550 NPA L 100	L66417497...	989,92 (1.178,00)	
	1000	985 - 1010	985 - 1010	855	855	833	-	S550 NPA R 100	L66418497...		
	Atypické rozmery (výška 1800 - 2100 mm, šírka 585 - 1010 mm)								S550 NPA L	L66419	1.089,92 (1.297,00)
	S550 NPA R								L66420		
	Príplatok za ESG číre sklo s GlasPlus (534) vid'. str. 2										
	<p>typ NPA</p> 										
 <p>Lietacie dvere s pevnou stenou v rade typ NWPA</p> <p>do niky</p> <p>výška 1950 mm</p> <p>otváranie von i dovnútra</p> <p>L = doraz vľavo R = doraz vpravo</p>	1200	1170 - 1220	1170 - 1220	735	735	713	338	S550 NWPA L 120	L66421497...	1.089,92 (1.297,00)	
	1200	1170 - 1220	1170 - 1220	735	735	713	338	S550 NWPA R 120	L66422497...		
	1400	1370 - 1420	1370 - 1420	735	735	713	538	S550 NWPA L 140	L66423497...	1.189,92 (1.416,00)	
	1400	1370 - 1420	1370 - 1420	735	735	713	538	S550 NWPA R 140	L66424497...		
	1600	1570 - 1620	1570 - 1620	735	735	713	738	S550 NWPA L 160	L66425497...	1.240,34 (1.476,00)	
	1600	1570 - 1620	1570 - 1620	735	735	713	738	S550 NWPA R 160	L66426497...		
	Atypické rozmery (výška 1800 - 2100 mm, šírka 1020 - 1290 mm)								S550 NWPA L	L66429	1.340,34 (1.595,00)
	S550 NWPA R								L66430		
	Atypické rozmery (výška 1800 - 2100 mm, šírka 1300 - 1499 mm)								S550 NWPA L	L66431	1.340,34 (1.595,00)
	S550 NWPA R								L66432		
Atypické rozmery (výška 1800 - 2100 mm, šírka 1500 - 1620 mm)								S550 NWPA L	L66433	1.340,34 (1.595,00)	
S550 NWPA R								L66434			
Príplatok za ESG číre sklo s GlasPlus (534) vid'. str. 2											
<p>typ NWPA</p> 											

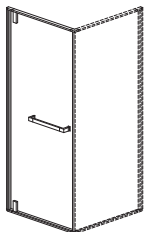
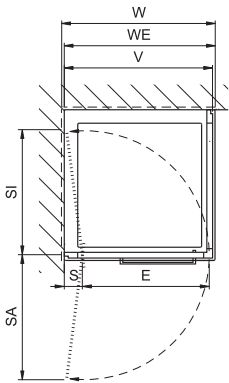
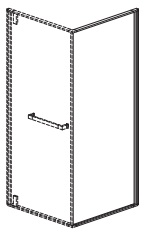
S550 by Antonio Citterio Kovanie a držadlá: chróm/480 Sklo: číre pravé bezpečnostné sklo ESG/524	Pre vanič- ku v rozmere	Štandardný rozmer nastaviteľné	Dĺžka hrany zabudo- vanej vaničky	Rozmer otvo- reného krídla vo vzťahu k vonkajšej hrane steny kúta		Šírka vstupu	Šírka pevné- ho prvku	Označenie	Katalógové číslo	€ bez DPH (€ vr. DPH)	
	W mm	V od mm do mm	WE od mm do mm	SA od mm	SI do mm	E mm	F mm			Silber hochglanz	
 <p>Lietacie dvere pre pevnú stenu typ TPA</p> <p>výška 1950 mm</p> <p>otváranie von i dovnútra</p> <p>L = doraz vľavo R = doraz vpravo</p>	800	780 - 805	785 - 810	625	625	603	-	S550 TPA L 80	L66435497...	949,58 (1.130,00)	
	800	780 - 805	785 - 810	625	625	603	-	S550 TPA R 80	L66436497...		
	900	880 - 905	885 - 910	725	725	703	-	S550 TPA L 90	L66437497...	989,92 (1.178,00)	
	900	880 - 905	885 - 910	725	725	703	-	S550 TPA R 90	L66438497...		
	1000	980 - 1005	985 - 1010	825	825	803	-	S550 TPA L 100	L66439497...	989,92 (1.178,00)	
	1000	980 - 1005	985 - 1010	825	825	803	-	S550 TPA R 100	L66440497...		
	Atypické rozmery (výška 1800 - 2100 mm, šírka 585 - 1005 mm)								S550 TPA L	L66441	1.089,92 (1.297,00)
									S550 TPA R	L66442	
	Príplatok za ESG číre sklo s GlasPlus (534) viď. str. 2										
	Pre kombináciu s WM. Prosíme objednať súčasne!										
	typ TPA										
											
 <p>Pevná stena pre lietacie dvere typ WM</p> <p>výška 1950 mm</p> <p>L = doraz vľavo R = doraz vpravo</p>	700	680 - 705	685 - 710	-	-	-	-	S550 WM L 70	L66443497...	700,00 (833,00)	
	700	680 - 705	685 - 710	-	-	-	-	S550 WM R 70	L66444497...		
	800	780 - 805	785 - 810	-	-	-	-	S550 WM L 80	L66445497...	700,00 (833,00)	
	800	780 - 805	785 - 810	-	-	-	-	S550 WM R 80	L66446497...		
	900	880 - 905	885 - 910	-	-	-	-	S550 WM L 90	L66447497...	750,42 (893,00)	
	900	880 - 905	885 - 910	-	-	-	-	S550 WM R 90	L66448497...		
	1000	980 - 1005	985 - 1010	-	-	-	-	S550 WM L 100	L66449497...	750,42 (893,00)	
	1000	980 - 1005	985 - 1010	-	-	-	-	S550 WM R 100	L66450497...		
	1200	1180 - 1205	1185 - 1210	-	-	-	-	S550 WM L 120	L66451497...	849,58 (1.011,00)	
	1200	1180 - 1205	1185 - 1210	-	-	-	-	S550 WM R 120	L66452497...		
	1400	1380 - 1405	1385 - 1410	-	-	-	-	S550 WM L 140	L66453497...	1.149,58 (1.368,00)	
	1400	1380 - 1405	1385 - 1410	-	-	-	-	S550 WM R 140	L66454497...		
	1600	1580 - 1605	1585 - 1610	-	-	-	-	S550 WM L 160	L66455497...	1.194,96 (1.422,00)	
	1600	1580 - 1605	1585 - 1610	-	-	-	-	S550 WM R 160	L66456497...		
	Atypické rozmery (výška 1800 - 2100 mm, šírka 400 - 1199 mm)								S550 WM L	L66457	1.294,96 (1.541,00)
									S550 WM R	L66458	
	Atypické rozmery (výška 1800 - 2100 mm, šírka 1200 - 1605 mm)								S550 WM L	L66459	1.294,96 (1.541,00)
									S550 WM R	L66460	
Príplatok za ESG číre sklo s GlasPlus (534) viď. str. 2											
Pre kombináciu s TPA. Prosíme objednať súčasne!											

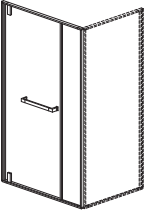
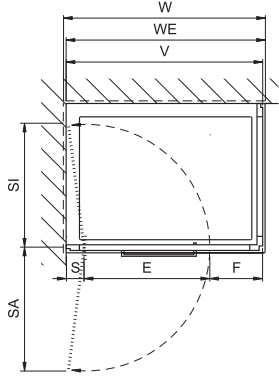
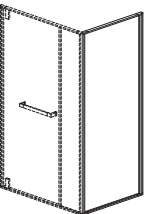
S550 by Antonio Citterio Kovanie a držadlá: chróm/480 Sklo: číre pravé bezpečnostné sklo ESG/524	Pre vanič- ku v rozmere	Štandardný rozmer nastaviteľné	Dĺžka hrany zabudo- vanej vaničky	Rozmer otvo- reného krídla vo vzťahu k vonkajšej hrane steny kúta		Šírka vstupu	Šírka pevné- ho prvku	Označenie	Katalógové číslo	€ bez DPH (€ vr. DPH)	
	W mm	V od mm do mm	WE od mm do mm	SA od mm	SI do mm	E mm	F mm			Silber hochglanz	
 <p>Lietacie dvere s pevnou stenou v rade typ TWPA</p> <p>výška 1950 mm</p> <p>otváranie von i dovnútra</p> <p>L = doraz vľavo R = doraz vpravo</p>	1200	1180 - 1205	1185 - 1210	730	730	708	353	S550 TWPA L 120	L66479497...	1.089,92 (1.297,00)	
	1200	1180 - 1205	1185 - 1210	730	730	708	353	S550 TWPA R 120	L66480497...		
	1400	1380 - 1405	1385 - 1410	730	730	708	553	S550 TWPA L 140	L66481497...	1.189,92 (1.416,00)	
	1400	1380 - 1405	1385 - 1410	730	730	708	553	S550 TWPA R 140	L66482497...		
	1600	1580 - 1605	1585 - 1610	730	730	708	753	S550 TWPA L 160	L66483497...	1.240,34 (1.476,00)	
	1600	1580 - 1605	1585 - 1610	730	730	708	753	S550 TWPA R 160	L66484497...		
	Atypické rozmery (výška 1800 - 2100 mm, šírka 1020 - 1299 mm)								S550 TWPA L	L66487	1.340,34 (1.595,00)
	Atypické rozmery (výška 1800 - 2100 mm, šírka 1300 - 1499 mm)								S550 TWPA L	L66489	1.340,34 (1.595,00)
	Atypické rozmery (výška 1800 - 2100 mm, šírka 1500 - 1620 mm)								S550 TWPA L	L66491	1.340,34 (1.595,00)
	S550 TWPA R								L66488		
	S550 TWPA R								L66490		
	S550 TWPA R								L66492		
Príplatok za ESG číre sklo s GlasPlus (534) vid'. str. 2											
Pre kombináciu s WFM. Prosíme objednať súčasne!											
typ TWPA											
											
 <p>Pevná stena pre lietacie dvere s pevnou stenou v rade typ WFM</p> <p>výška 1950 mm</p> <p>L = doraz vľavo R = doraz vpravo</p>	700	860 - 705	685 - 710	-	-	-	-	S550 WFM L 70	L66493497...	700,00 (833,00)	
	700	680 - 705	685 - 710	-	-	-	-	S550 WFM R 70	L66494497...		
	800	780 - 805	785 - 810	-	-	-	-	S550 WFM L 80	L66495497...	700,00 (833,00)	
	800	780 - 805	785 - 810	-	-	-	-	S550 WFM R 80	L66496497...		
	900	880 - 905	885 - 910	-	-	-	-	S550 WFM L 90	L66497497...	750,42 (893,00)	
	900	880 - 905	885 - 910	-	-	-	-	S550 WFM R 90	L66498497...		
	1000	980 - 1005	985 - 1010	-	-	-	-	S550 WFMR 100	L66499497...	750,42 (893,00)	
	1000	980 - 1005	985 - 1010	-	-	-	-	S550 WFM R 100	L66500497...		
	Atypické rozmery (výška 1800 - 2100 mm, šírka 400 - 1005 mm)								S550 WFM L	L66501	849,58 (1.011,00)
	S550 WFM R								L66502		
	Príplatok za ESG číre sklo s GlasPlus (534) vid'. str. 2										
	Pre kombináciu s TWPA. Prosíme objednať súčasne!										

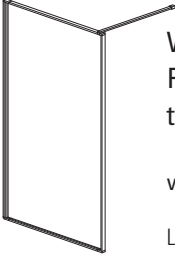
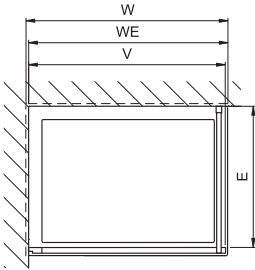
S550 by Antonio Citterio Kovanie a držadlá: chróm/480 Sklo: číre pravé bezpečnostné sklo ESG/524	Štandardný rozmer nastaviteľné V od mm do mm	Dĺžka hrany zabudovanej vaničky WE od mm do mm	Šírka vstupu E mm	Označenie	Katalógové číslo	€ bez DPH (€ vr. DPH) Silber hochglanz
 <p>WalkIn Pevná stena typ WWM</p> <p>výška 1950 mm</p> <p>L = doraz vľavo R = doraz vpravo</p>	680 - 705 680 - 705	685 - 710 685 - 710	655 655	S550 WWM L 70 S550 WWM R 70	L66461497... L66462497...	800,00 (952,00)
	780 - 805 780 - 805	785 - 810 785 - 810	755 755	S550 WWM L 80 S550 WWM R 80	L66463497... L66464497...	849,58 (1.011,00)
	880 - 905 880 - 905	885 - 910 885 - 910	855 855	S550 WWM L 90 S550 WWM R 90	L66465497... L66466497...	849,58 (1.011,00)
	980 - 1005 980 - 1005	985 - 1010 985 - 1010	955 955	S550 WWM L 100 S550 WWM R 100	L66467497... L66468497...	849,58 (1.011,00)
	1180 - 1205 1180 - 1205	1185 - 1210 1185 - 1210	1155 1155	S550 WWM L 120 S550 WWM R 120	L66469497... L66470497...	949,58 (1.130,00)
	1380 - 1405 1380 - 1405	1385 - 1410 1385 - 1410	1355 1355	S550 WWM L 140 S550 WWM R 140	L66471497... L66472497...	1.149,58 (1.368,00)
	1580 - 1605 1580 - 1605	1585 - 1610 1585 - 1610	1555 1555	S550 WWM L 160 S550 WWM R 160	L66473497... L66474497...	1.194,96 (1.422,00)
	Atypické rozmery (výška 1800 - 2100 mm, šírka 400 - 1199 mm)			S550 WWM L S550 WWM R	L66475 L66476	1.294,96 (1.541,00)
	Atypické rozmery (výška 1800 - 2100 mm, šírka 1200 - 1605 mm)			S550 WWM L S550 WWM R	L66477 L66478	1.294,96 (1.541,00)
	Příplatok za ESG číre sklo s GlasPlus (534) vid'. str. 2 typ WWM 					

S550 by Antonio Citterio WalkIn

výška 1950 mm
L = doraz vľavo
R = doraz vpravo

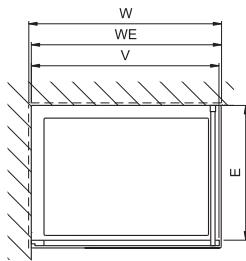

Rádus vaničky R mm	Veľkosť vaničky W mm	Štandardný rozmer nastaviteľné V od mm do mm	Šírka vstupu E mm	Označenie	Katalógové číslo	€ bez DPH	€ vr. DPH
700 x 700	700 x 700	680 - 705	655	S550 WWM L 70 S550 WWM R 70	L66461497... L66462497...	800,00	952,00
800 x 800	800 x 800	780 - 805	755	S550 WWM L 80 S550 WWM R 80	L66463497... L66464497...	849,58	1.011,00
900 x 900	900 x 900	880 - 905	855	S550 WWM L 90 S550 WWM R 90	L66465497... L66466497...	849,58	1.011,00
1000 x 1000	1000 x 1000	980 - 1005	955	S550 WWM L 100 S550 WWM R 100	L66467497... L66468497...	849,58	1.011,00
1200 x 800	1200 x 800	1180 - 1205	755	S550 WWM L 120 S550 WWM R 120	L66469497... L66470497...	949,58	1.130,00
1200 x 1000	1200 x 1000	1180 - 1205	755	S550 WWM L 120 S550 WWM R 120	L66469497... L66470497...	949,58	1.130,00
1200 x 1200	1200 x 1200	1180 - 1205	1155	S550 WWM L 120 S550 WWM R 120	L66469497... L66470497...	949,58	1.130,00
1400 x 800	1400 x 800	1380 - 1405	755	S550 WWM L 140 S550 WWM R 140	L66471497... L66472497...	1.149,58	1.368,00
1400 x 1000	1400 x 1000	1380 - 1405	955	S550 WWM L 140 S550 WWM R 140	L66471497... L66472497...	1.149,58	1.368,00
1400 x 1200	1400 x 1200	1380 - 1405	1155	S550 WWM L 140 S550 WWM R 140	L66471497... L66472497...	1.149,58	1.368,00
1400 x 1400	1400 x 1400	1380 - 1405	1355	S550 WWM L 140 S550 WWM R 140	L66471497... L66472497...	1.149,58	1.368,00
1600 x 800	1600 x 800	1580 - 1605	755	S550 WWM L 160 S550 WWM R 160	L66473497... L66474497...	1.194,96	1.422,00
1600 x 1000	1600 x 1000	1580 - 1605	955	S550 WWM L 160 S550 WWM R 160	L66473497... L66474497...	1.194,96	1.422,00
1600 x 1200	1600 x 1200	1580 - 1605	1155	S550 WWM L 160 S550 WWM R 160	L66473497... L66474497...	1.194,96	1.422,00
1600 x 1400	1600 x 1400	1580 - 1605	1355	S550 WWM L 160 S550 WWM R 160	L66473497... L66474497...	1.194,96	1.422,00
1600 x 1600	1600 x 1600	1580 - 1605	1555	S550 WWM L 160 S550 WWM R 160	L66473497... L66474497...	1.194,96	1.422,00

S550 by Antonio Citterio

Štandardné vyhotovenie:

Kovanie a držadlá: chróm/480

Sklo: číre pravé bezpečnostné sklo ESG/524



Štvrtkruhová zástena
typ VFFA

Dvere sa otvárajú von
výška 1950 mm

L = doraz vľavo

R = doraz vpravo

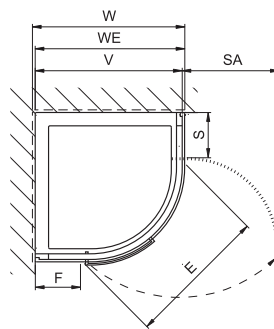

Odporúčame kombinovať s nasledujúcimi sprchovacími vaničkami	Veľkosť vaničky	Rádius vaničky	Štandard- ný rozmer nastaviteľné V		Dĺžka hrany zabudovanej vaničky WE		Rozmer otvo- reného kridla vo vzťahu k vonkajšej hrane steny kúta SA	Šírka vstu- pu E	Šírka pevné- ho prvku F	Označenie	Katalógové číslo	€ bez DPH (€ vr. DPH)	
	W mm	R mm	od mm	do mm	od mm	do mm	SA mm	mm	mm			Silber hochglanz	
Koralle ClarissaPlus 80/4 Keramag Renova Nr.1 80 (652200) Kolo Pacifik XBN0780 Kolo Neva 74950P	800	550	780 - 805	785 - 810	830	830	148	S550 VFFA L 80	L66503497...	1.949,58			
	800	550	780 - 805	785 - 810	830	830	148	S550 VFFA R 80	L66504497...	(2.320,00)			
	900	550	880 - 905	885 - 910	830	830	248	S550 VFFA L 90	L66505497...	1.949,58			
	900	550	880 - 905	885 - 910	830	830	248	S550 VFFA R 90	L66506497...	(2.320,00)			
	1000	550	980 - 1005	985 - 1010	830	830	348	S550 VFFA L 100	L66507497...	1.989,92			
	1000	550	980 - 1005	985 - 1010	830	830	348	S550 VFFA R 100	L66508497...	(2.368,00)			
	Atypické rozmery (šírka 785 - 1100 mm)									S550 VFFA L	L66509	2.089,92	
										S550 VFFA R	L66510	(2.487,00)	
	Priplatok za ESG číre sklo s GlasPlus (534) viď. str. 2												

Poznámky

< S600.

Moderný design, pôžitok z priestoru >



S600

K dodaniu tiež s **Koralle**
GlasPlus

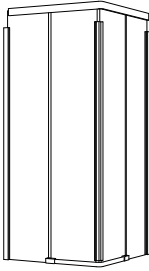
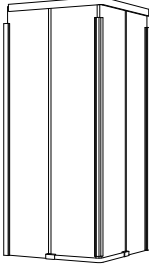
S600 Štandardné vyhotovenie: Profily: silber satinal/501 Sklo: číre pravé bezpečnostné sklo ESG/524	Pre vaničku v rozmere	Dĺžka hrany zabudovanej vaničky		Štandardný rozmer nastaviteľné		Šírka vstu- pu	Šírka pevné- ho prvku	Označenie	Katalógové číslo	€ bez DPH (€ vr. DPH)		
		W mm	WE od mm do mm		V od mm do mm					E mm	F mm	silber matt
 <p>Štvorcová zástena typ EDS2 2-dielna sa skladá z 2 krídel výška 1900 mm</p> <p>Montáž s alebo bez podlahového profilu</p> <p>výška stenového profilu 1750 mm</p>	750	735 – 755		725 – 745		395	360	S600 EDS2 75 L S600 EDS2 75 R	L 62644..... L 62645.....	Cena za 1 krídlo		
	800	785 – 805		775 – 795		430	385	S600 EDS2 80 L S600 EDS2 80 R	L 62648..... L 62649.....	828,57 (986,00)	973,94 (1.159,00)	
	900	885 – 905		875 – 895		500	435	S600 EDS2 90 L S600 EDS2 90 R	L 62652..... L 62653.....			
	1000	985 – 1005		975 – 995		575	485	S600 EDS2 100 L S600 EDS2 100 R	L 62656..... L 62657.....			
	1200	1185 – 1205		1175 – 1195		715	585	S600 EDS2 120 L S600 EDS2 120 R	L 62660..... L 62661.....	973,94 (1.159,00)	1.084,87 (1.291,00)	
	1400	1385 – 1405		1375 – 1395		855	685	S600 EDS2 140 L S600 EDS2 140 R	L 62664..... L 62665.....			
	1500	1485 – 1505		1475 – 1495		925	735	S600 EDS2 150 L S600 EDS2 150 R	L 62668..... L 62669.....			
	Atypické rozmery (výška 1400 až 2100 mm, šírka 725 až 1174 mm)								S600 EDS2 SL S600 EDS2 SR	L 62672 L 62673	1.084,87 (1.291,00)	1.195,79 (1.423,00)
	Atypické rozmery (výška do 2100 mm, šírka 1175 až 1500 mm)								S600 EDS2 SL S600 EDS2 SR	L 63140 L 63141		
	Možná kombinácia medzi sebou, napr. 750-1200, 1500-900 atd.											
 <p>Štvorcová zástena typ EDS2 2-dielna sa skladá z 2 krídel výška 2000 mm</p> <p>Montáž s alebo bez podlahového profilu</p> <p>výška stenového profilu 1850 mm</p>	750	735 – 755		725 – 745		395	360	S600 EDS2 75 L S600 EDS2 75 R	L 62646..... L 62647.....	828,57 (986,00)	973,94 (1.159,00)	
	800	785 – 805		775 – 795		430	385	S600 EDS2 80 L S600 EDS2 80 R	L 62650..... L 62651.....			
	1200	1185 – 1205		1175 – 1195		715	585	S600 EDS2 120 L S600 EDS2 120 R	L 62662..... L 62663.....	973,94 (1.159,00)	1.084,87 (1.291,00)	
	1400	1385 – 1405		1375 – 1395		855	685	S600 EDS2 140 L S600 EDS2 140 R	L 62666..... L 62667.....			
	1500	1485 – 1505		1475 – 1495		925	735	S600 EDS2 150 L S600 EDS2 150 R	L 62670..... L 62671.....			
	Atypické rozmery (výška 1400 až 2100 mm, šírka 725 až 1174 mm)								S600 EDS2 SL S600 EDS2 SR	L 62672 L 62673	1.084,87 (1.291,00)	1.195,79 (1.423,00)
	Atypické rozmery (výška do 2100 mm, šírka 1175 až 1500 mm)								S600 EDS2 SL S600 EDS2 SR	L 63140 L 63141		
	Možná kombinácia medzi sebou, napr. 750 - 1200, 1500 - 900 atd. čo ponúka 98 možných kombinácií											

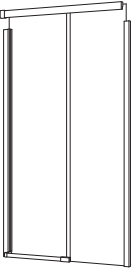
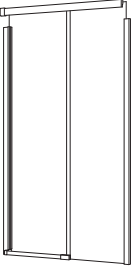
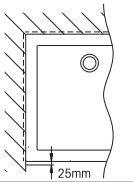
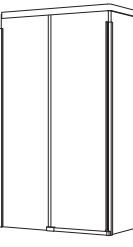
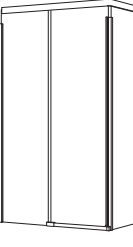
S600 Štandardné vyhotovenie: Profily: silber satinal/501 Sklo: číre pravé bezpečnostné sklo ESG/524	Pre vaničku v rozmere	Štandardný rozmer nastaviteľné		Šírka vstu- pu	Šírka pevné- ho prvku	Označenie	Katalógové číslo	€ bez DPH (€ vr. DPH)	
		W mm	V od mm do mm					E mm	F mm
 <p>Posuvné dvere do niky Pevný prvok vpravo alebo vľavo typ DSN2 2-dielne výška 1900 mm</p> <p>výška stenového profilu 1750 mm Montáž s alebo bez podlahového profilu Na obrázku, pevný prvok vpravo: DSN2... R</p>	1200	1170 – 1210	493	573	S600 DSN2 120 L S600 DSN2 120 R	L 62725..... L 62726.....	Cena za 1 krídlo		
	1400	1370 – 1410	593	673	S600 DSN2 140 L S600 DSN2 140 R	L 62729..... L 62730.....	1.057,14 (1.258,00)	1.280,67 (1.524,00)	
	1600	1570 – 1610	693	773	S600 DSN2 160 L S600 DSN2 160 R	L 62733..... L 62734.....	1.391,59 (1.656,00)	1.614,28 (1.921,00)	
	1700	1670 – 1710	743	823	S600 DSN2 170 L S600 DSN2 170 R	L 62737..... L 62738.....			
	1800	1770 – 1810	793	873	S600 DSN2 180 L S600 DSN2 180 R	L 62741..... L 62742.....			
Pozor: Rozsah nastavenia = výška nožičky zabudovanej vane									
 <p>Posuvné dvere do niky Pevný prvok vpravo alebo vľavo typ DSN2 2-dielne výška 2000 mm</p> <p>výška stenového profilu 1850 mm Montáž s alebo bez podlahového profilu Na obrázku, pevný prvok vpravo: DSN2... R</p>	1600	1570 – 1610	693	773	S600 DSN2 160 L S600 DSN2 160 R	L 62735..... L 62736.....	1.391,59 (1.656,00)	1.614,28 (1.921,00)	
	1700	1670 – 1710	743	823	S600 DSN2 170 L S600 DSN2 170 R	L 62739..... L 62740.....			
	1800	1770 – 1810	793	873	S600 DSN2 180 L S600 DSN2 180 R	L 62743..... L 62744.....			
Pozor: Rozsah nastavenia = výška nožičky zabudovanej vane									
 <p>Je nutné min. 25 mm muríva od vonkajšej hrany vaničky.</p>									
 <p>Posuvné dvere s pevným prvkom vpravo alebo vľavo a bočnou stenou vpravo alebo vľavo typ DSTD2 2-dielne výška 1900 mm</p> <p>výška stenového profilu 1750 mm Montáž s alebo bez podlahového profilu Na obrázku, bočná stena vpravo: DSTD2... R pevný prvok vľavo</p>	900 x 1200	885 – 905 x 1185 – 1205	515	575	S600 DSTD2 120 L S600 DSTD2 120 R	L 62809..... L 62810.....	1.836,97 (2.186,00)	2.059,66 (2.451,00)	
	900 x 1400	885 – 905 x 1385 – 1405	615	675	S600 DSTD2 140 L S600 DSTD2 140 R	L 62813..... L 62814.....			
	900 x 1600	885 – 905 x 1585 – 1605	715	775	S600 DSTD2 160 L S600 DSTD2 160 R	L 62817..... L 62818.....	1.947,89 (2.318,00)	2.170,58 (2.583,00)	
	900 x 1700	885 – 905 x 1685 – 1705	765	825	S600 DSTD2 170 L S600 DSTD2 170 R	L 62821..... L 62822.....			
	900 x 1800	885 – 905 x 1785 – 1805	815	875	S600 DSTD2 180 L S600 DSTD2 180 R	L 62825..... L 62826.....			
	Atypické rozmery (výška 1400 až 2100 mm, šírka 1000 až 1800 mm)					S600 DSTD2 L S600 DSTD2 R	L 62829 L 62830	2.059,66 (2.451,00)	2.281,51 (2.715,00)
Pozor: Rozsah nastavenia = o 10 mm menej ako je výška nožičky zabudovanej vane									
 <p>Posuvné dvere s pevným prvkom vpravo alebo vľavo a bočnou stenou vpravo alebo vľavo typ DSTD2 2-dielne výška 2000 mm</p> <p>výška stenového profilu 1850 mm Montáž s alebo bez podlahového profilu Na obrázku, bočná stena vpravo: DSTD2... R pevný prvok vľavo</p>	900 x 1200	885 – 905 x 1185 – 1205	515	575	S600 DSTD2 120 L S600 DSTD2 120 R	L 62811..... L 62812.....	1.836,97 (2.186,00)	2.059,66 (2.451,00)	
	900 x 1400	885 – 905 x 1385 – 1405	615	675	S600 DSTD2 140 L S600 DSTD2 140 R	L 62815..... L 62816.....			
	900 x 1600	885 – 905 x 1585 – 1605	715	775	S600 DSTD2 160 L S600 DSTD2 160 R	L 62819..... L 62820.....	1.947,89 (2.318,00)	2.170,58 (2.583,00)	
	900 x 1700	885 – 905 x 1685 – 1705	765	825	S600 DSTD2 170 L S600 DSTD2 170 R	L 62823..... L 62824.....			
	900 x 1800	885 – 905 x 1785 – 1805	815	875	S600 DSTD2 180 L S600 DSTD2 180 R	L 62827..... L 62828.....			
	Atypické rozmery (výška 1400 až 2100 mm, šírka 1000 až 1800 mm)					S600 DSTD2 L S600 DSTD2 R	L 62829 L 62830	2.059,66 (2.451,00)	2.281,51 (2.715,00)
Pozor: Rozsah nastavenia = o 10 mm menej ako je výška nožičky zabudovanej vane									

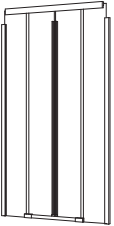
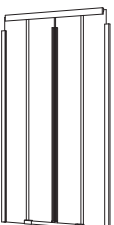
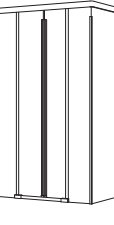
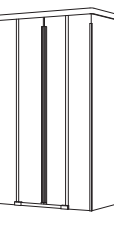
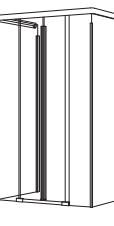
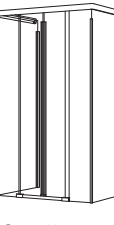
S600 Štandardné vyhotovenie: Profily: silber satinal/501 Sklo: číre pravé bezpečnostné sklo ESG/524	Pre vaničku v rozmere	Štandardný rozmer nastaviteľné	Šírka vstu- pu	Šírka pevné- ho prvku	Označenie	Katalógové číslo	€ bez DPH (€ vr. DPH)	
	W mm	V od mm do mm	E mm	F mm			silber matt	silber hochglanz silber satinal farby
 <p>Posuvné dvere do niky typ DSN4 4-dielne výška 1900 mm výška stenového profilu 1750 mm</p> <p>Montáž s alebo bez podlahového profilu</p>	1200	1170 – 1210	435	310	S600 DSN4 120	L 62747.....	1.280,67 (1.524,00)	1.502,52 (1.788,00)
	1400	1370 – 1410	535	360	S600 DSN4 140	L 62749.....		
	1600	1570 – 1610	635	410	S600 DSN4 160	L 62751.....	1.391,59 (1.656,00)	1.614,28 (1.921,00)
	1700	1670 – 1710	685	435	S600 DSN4 170	L 62753.....		
	1800	1770 – 1810	735	460	S600 DSN4 180	L 62755.....		
Atypické rozmery (výška 1400 až 2100 mm, šírka 1150 až 1800 mm)					S600 DSN4	L 62757	1.502,52 (1.788,00)	1.725,21 (2.053,00)
Pozor: Rozsah nastavenia = výška nožičky zabudovanej vane								
 <p>Posuvné dvere do niky typ DSN4 4-dielne výška 2000 mm výška stenového profilu 1850 mm</p> <p>Montáž s alebo bez podlahového profilu</p>	1200	1170 – 1210	435	310	S600 DSN4 120	L 62748.....	1.280,67 (1.524,00)	1.502,52 (1.788,00)
	1400	1370 – 1410	535	360	S600 DSN4 140	L 62750.....		
	1600	1570 – 1610	635	410	S600 DSN4 160	L 62752.....	1.391,59 (1.656,00)	1.614,28 (1.921,00)
	1700	1670 – 1710	685	435	S600 DSN4 170	L 62754.....		
	1800	1870 – 1810	735	460	S600 DSN4 180	L 62756.....		
Atypické rozmery (výška 1400 až 2100 mm, šírka 1150 až 1800 mm)					S600 DSN4	L 62757	1.502,52 (1.788,00)	1.725,21 (2.053,00)
Pozor: Rozsah nastavenia = výška nožičky zabudovanej vane								
 <p>Posuvné dvere s pevnou stenou vpravo alebo vľavo typ DSTD4 4-dielne výška 1900 mm výška stenového profilu 1750 mm</p> <p>Na obrázku, bočná stena vpravo: DSTD4 ... R</p> <p>Montáž s alebo bez podlahového profilu</p>	900 x 1200	885 – 905 x 1185 - 1205	435	310	S600 DSTD4 120 L S600 DSTD4 120 R	L 62831..... L 62832.....	1.947,89 (2.318,00)	2.170,58 (2.583,00)
	900 x 1400	885 – 905 x 1385 - 1405	535	360	S600 DSTD4 140 L S600 DSTD4 140 R	L 62835..... L 62836.....		
	Atypické rozmery (výška 1400 až 2100 mm, šírka 1150 až 1800 mm)					S600 DSTD4 L S600 DSTD4 R	L 62839 L 62840	2.059,66 (2.451,00)
Pozor: Rozsah nastavenia = o 10 mm menej ako je výška nožičky zabudovanej vane								
 <p>Posuvné dvere s pevnou stenou vpravo alebo vľavo typ DSTD4 4-dielne výška 2000 mm výška stenového profilu 1850 mm</p> <p>Na obrázku, bočná stena vpravo: DSTD4 ... R</p> <p>Montáž s alebo bez podlahového profilu</p>	900 x 1200	885 – 905 x 1185 - 1205	435	310	S600 DSTD4 120 L S600 DSTD4 120 R	L 62833..... L 62834.....	1.947,89 (2.318,00)	2.170,58 (2.583,00)
	900 x 1400	885 – 905 x 1385 - 1405	535	360	S600 DSTD4 140 L S600 DSTD4 140 R	L 62837..... L 62838.....		
	Atypické rozmery (výška 500 až 2100 mm, šírka 200 až 1800 mm)					S600 DSTD4 L S600 DSTD4 R	L 62839 L 62840	2.059,66 (2.451,00)
Pozor: Rozsah nastavenia = o 10 mm menej ako je výška nožičky zabudovanej vane								
 <p>Kombinácia tvaru U typ DSU4 4-dielne posuvné dvere, 2 bočné steny výška 1900 mm výška stenového profilu 1750 mm</p> <p>Montáž s alebo bez podlahového profilu</p>	900 x 1200 x 900	885 – 905 x 1200 x 885 – 905	430	870	S600 DSU4 120	L 62804.....	2.615,96 (3.113,00)	2.837,81 (3.377,00)
	900 x 1400 x 900	885 – 905 x 1400 x 885 – 905	530	870	S600 DSU4 140	L 62806.....		
	Atypické rozmery (výška 1400 až 2100 mm, šírka 1150 až 1800 mm)					S600 DSU4	L 62808	2.726,89 (3.245,00)
Pozor: Rozsah nastavenia = o 10 mm menej ako je výška nožičky zabudovanej vane								
 <p>Kombinácia tvaru U typ DSU4 4-dielne posuvné dvere, 2 bočné steny výška 2000 mm výška stenového profilu 1850 mm</p> <p>Montáž s alebo bez podlahového profilu</p>	900 x 1200 x 900	885 – 905 x 1200 x 885 – 905	430	870	S600 DSU4 120	L 62805.....	2.615,96 (3.113,00)	2.837,81 (3.377,00)
	900 x 1400 x 900	885 – 905 x 1400 x 885 – 905	530	870	S600 DSU4 140	L 62807.....		
	Atypické rozmery (výška 500 až 2100 mm, šírka 200 až 1800 mm)					S600 DSU4	L 62808	2.726,89 (3.245,00)
Pozor: Rozsah nastavenia = o 10 mm menej ako je výška nožičky zabudovanej vane								

S600

Štandardné vyhotovenie:

Profily: silber satinal/501

Sklo: číre pravé bezpečnostné sklo ESG/524

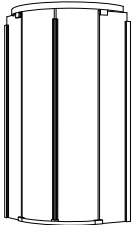

Štvrtkruhová zástena
typ VKS2

4-dielna

s 2 posuvnými krídlými dverami

výška 1900 alebo 2000 mm

výška stenového profilu 1750 mm alebo 1850 mm

montáž možná s alebo bez podlahového profilu

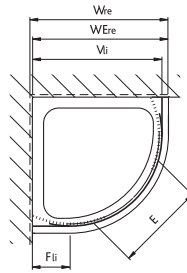

Odporúčame kombinovať s nasledujúcimi sprchovacími vaničkami	Veľkosť vaničky W mm	Rádus vaničky R mm	Štandardný rozmer nastaviteľné WE		Dĺžka hrany zabudovanej vaničky V		Šírka vstupu E mm	Šírka pevného prvku F mm	Označenie	Katalógové číslo	€ bez DPH (€ vr. DPH)		
			od mm	do mm	od mm	do mm					silber matt	silber hochglanz silber satinal farby	
Koralle Clarissa Plus 90/4 Koralle T900 90/90 Keramag Renova Nr.1 90 (652210) Kolo Terra 90/4 Kolo Neva 90 Kolo Xeno Kolo Pacific 90 Kolo Akcent 90	900	500	885 – 905		výška 1900 mm 875 – 895		535	395	S600 VKS2 90 R500	L 62696.....	1.768,90 (2.105,00)	2.059,66 (2.451,00)	
	900	500	885 – 905		výška 2000 mm 875 – 895		535	395	S600 VKS2 90 R500	L 62697.....	1.768,90 (2.105,00)	2.059,66 (2.451,00)	
			500	Atypické vyhotovenie (výška 1900/2000 mm, šírka 725 až 1200 mm)						S600 VKS2 R500	L 62724	2.393,27 (2.848,00)	2.615,96 (3.113,00)
	900	550	885 – 905		výška 1900 mm 875 – 895		605	345	S600 VKS2 90 R550	L 62698.....	1.768,90 (2.105,00)	2.059,66 (2.451,00)	
			550	Atypické vyhotovenie (výška 1900/2000 mm, šírka 725 až 1200 mm)						S600 VKS2 R550	L 62722	2.393,27 (2.848,00)	2.615,96 (3.113,00)
Koralle ClarissaPlus V-Kreis 80/4 Keramag Renova Nr.1 80 (652200)	800	500	785 – 805		výška 1900 mm 775 – 795		400	295	S600 VKS2 80 R500	L 62678.....	1.768,90 (2.105,00)	2.059,66 (2.451,00)	
	800	500	785 – 805		výška 2000 mm 775 – 795		400	295	S600 VKS2 80 R500	L 62679.....	1.768,90 (2.105,00)	2.059,66 (2.451,00)	
			500	Atypické vyhotovenie (výška 1900/2000 mm, šírka 750 až 1200 mm)						S600 VKS2 R500	L 62724	2.393,27 (2.848,00)	2.615,96 (3.113,00)
	800	550	785 – 805		výška 1900 mm 775 – 795		395	245	S600 VKS2 80 R550	L 62682.....	1.768,90 (2.105,00)	2.059,66 (2.451,00)	
	800	550	785 – 805		výška 2000 mm 775 – 795		395	245	S600 VKS2 80 R550	L 62683.....	1.768,90 (2.105,00)	2.059,66 (2.451,00)	
Koralle ClarissaPlus V-Kreis 100/4 Koralle T900 100/100 Kolo Terra 100/4	1000	550	985 – 1005		výška 1900 mm 975 – 995		605	445	S600 VKS2 100 R550	L 62716.....	1.836,97 (2.186,00)	2.059,66 (2.451,00)	
			550	Atypické vyhotovenie (výška 1900/2000 mm, šírka 750 až 1200 mm)						S600 VKS2 R550	L 62722	2.393,27 (2.848,00)	2.615,96 (3.113,00)

S600

Štandardné vyhotovenie:

Profily: silber satinal/501

Sklo: číre pravé bezpečnostné sklo ESG/524

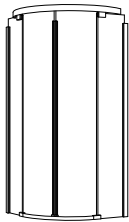

Štvrtkruhová zástena
typ VKS2

4-dielna
s 2 posuvnými krídlými dverami
výška 1900 alebo 2000 mm

výška stenového profilu 1750 mm alebo 1850 mm

montáž možná s alebo bez podlahového profilu

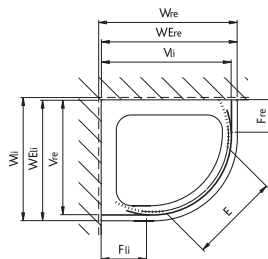

Sprchovacia vanička 75/90
zodpovedajúca zástene 90/75

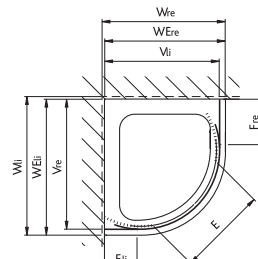

Sprchovacia vanička 90/75
zodpovedajúca zástene 75/90

Odporúčame kombinovať s nasledujúcimi sprchovacími vaničkami	Veľkosť vaničky W _{li} / W _{re} mm	Rádus vaničky R mm	Štandardný rozmer nastaviteľné W _{Eli} / W _{Ere} od mm do mm	Dĺžka hrany zabudovanej vaničky V _{li} / V _{re} od mm do mm		Šírka vstupu E mm	Šírka pevného prvku F _{li} / F _{re} mm	Označenie	Katalógové číslo	€ bez DPH (€ vr. DPH)	
				výška 1900 mm 725 – 745 875 – 895						výška 2000 mm 725 – 745 875 – 895	
Koralle ClarissaPlus V-Kreis 90/75/4	900 750	500	885 – 905 735 – 755	výška 1900 mm 725 – 745 875 – 895		425	245 395	S600 VKS2 75/90 R500	L 62674.....	1.836,97 (2.186,00)	2.059,66 (2.451,00)
Koralle ClarissaPlus V-Kreis 90/75/4	900 750	500	885 – 905 735 – 755	výška 2000 mm 725 – 745 875 – 895		425	245 395	S600 VKS2 75/90 R500	L 62676.....		
Koralle ClarissaPlus V-Kreis 90/75/4	750 900	500	735 – 755 885 – 905	výška 1900 mm 875 – 895 725 – 745		425	395 245	S600 VKS2 90/75 R500	L 62675.....		
Koralle ClarissaPlus V-Kreis 75/90/4	750 900	500	735 – 755 885 – 905	výška 2000 mm 875 – 895 725 – 745		425	395 245	S600 VKS2 90/75 R500	L 62677.....		
		500	Atypické vyhotovenie (výška 1900/2000 mm, šírka 750 až 1200 mm)					S600 VKS2 R500	L 62724	2.393,27 (2.848,00)	2.615,96 (3.113,00)

S600

Atypické vyhotovenie

€ bez DPH (€ vr. DPH) pre typ	Code Glasart!	S600 EDS2	S600 TD	S600 DSN2	S600 DSN4	S600 DSTD2	S600 DSTD4	S600 DSU4	S600 DSBN2	S600 DSBN4	S600 DSBTD4	S600 VKS	EDPWE
ESG číre s GlasPlus	534	140,33 (167,00)	140,33 (167,00)	280,67 (334,00)	280,67 (334,00)	280,67 (334,00)	280,67 (334,00)	421,00 (501,00)	280,67 (334,00)	280,67 (334,00)	280,67 (334,00)	280,67 (334,00)	140,33 (167,00)
ESG štrukturované - drop	508	114,28 (136,00)	114,28 (136,00)	228,57 (272,00)	228,57 (272,00)	228,57 (272,00)	228,57 (272,00)	342,85 (408,00)	228,57 (272,00)	228,57 (272,00)	228,57 (272,00)	228,57 (272,00)	114,28 (136,00)
ESG štrukturované - drop s GlasPlus	530	254,62 (303,00)	254,62 (303,00)	509,24 (606,00)	509,24 (606,00)	509,24 (606,00)	509,24 (606,00)	764,70 (910,00)	509,24 (606,00)	509,24 (606,00)	509,24 (606,00)	509,24 (606,00)	254,62 (303,00)
ESG Satinato-Optik	529	114,28 (136,00)	114,28 (136,00)	228,57 (272,00)	228,57 (272,00)	228,57 (272,00)	228,57 (272,00)	342,85 (408,00)	228,57 (272,00)	228,57 (272,00)	228,57 (272,00)		114,28 (136,00)
ESG Satinato-Optik s GlasPlus	532	254,62 (303,00)	254,62 (303,00)	509,24 (606,00)	509,24 (606,00)	509,24 (606,00)	509,24 (606,00)	764,70 (910,00)	509,24 (606,00)	509,24 (606,00)	509,24 (606,00)		254,62 (303,00)

Atypické vyhotovenie

Veľkosť a šírka pevných prvkov na vyžiadanie.
Šírka vstupu pri S600 EDS2 s rôznymi dĺžkami strán na vyžiadanie.

POZOR:

Pri typoch DS/EDS/VKS je pri voľbe montáže s podlahovým profilom štandardne dodávaný podlahový profil vysoký (34 mm), pre voľbu nízkeho profilu (15 mm) viď. Profily str. 69.

< Edition.
Minimalistický design. Nadčasová elegancia >





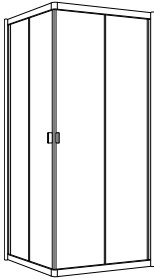
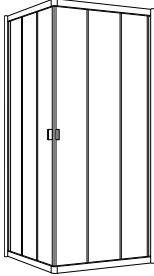
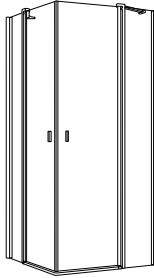

Edition

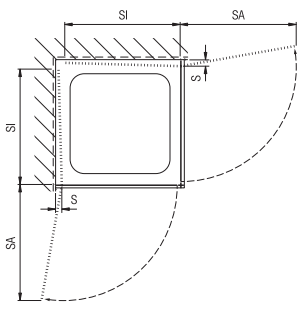
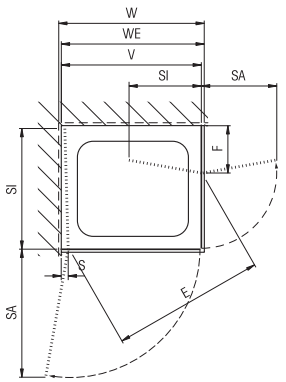
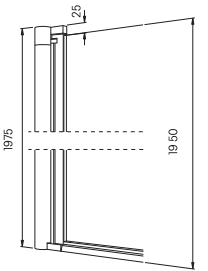

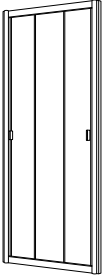
K dodaniu tiež s **Koralle**
GlasPlus.

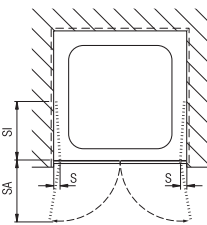
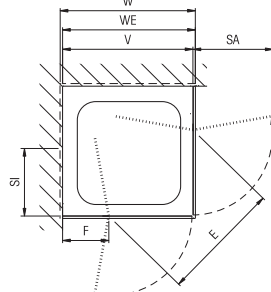
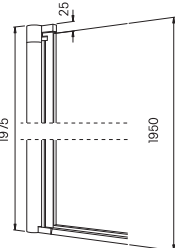
EDITION Štandardné vyhotovenie: Profil: silber matt/502 Sklo: číre pravé bezpečnostné sklo ESG/524	Pre vaničku v rozmere mm	Štandardný rozmer nastaviteľné		Dĺžka hrany zabudovanej vaničky		Rozmer otvore- ného krídla vo vzťahu k vonkajšej hrane stenové- ho profilu SA mm	Šírka vstu- pu E mm	Šírka pevné- ho prvku F mm	Označenie	Katalógové číslo	€ bez DPH (€ vr. DPH)	
		V		WE							ESG	
		od mm	do mm	od mm	do mm						silber matt biela	silber poliert farby
	800 x 800	765-785		785-805			437	402	EDSE 2 80/80	L 60046.....	994,11 (1.183,00)	1.212,60 (1.443,00)
	900 x 900	865-885		885-905			507	452	EDSE 2 90/90	L 60049.....	1.037,81 (1.235,00)	1.256,30 (1.495,00)
	750 x 900	715-735 x 865-885		735-755 x 885-905			458	377/452	EDSE 2 75/90	L 60050.....	1.005,04 (1.196,00)	1.223,52 (1.456,00)
	900 x 750	865-885 x 715-735		885-905 x 735-755			458	452/377	EDSE 2 90/75	L 60051.....	1.005,04 (1.196,00)	1.223,52 (1.456,00)
	900 x 800	865-885 x 765-785		885-905 x 785-805			474	452/402	EDSE 2 90/80	L 60052.....	1.015,96 (1.209,00)	1.234,45 (1.469,00)
	800 x 900	765-785 x 865-885		785-805 x 885-905			474	402/452	EDSE 2 80/90	L 60053.....	1.015,96 (1.209,00)	1.234,45 (1.469,00)
	800 x 1000	765-785 x 965-985		785-805 x 985-1005			512	402/502	EDSE 2 80/100	L 60054.....	1.037,81 (1.235,00)	1.256,30 (1.495,00)
	1000 x 800	965-985 x 765-785		985-1005 x 785-805			512	502/402	EDSE 2 100/80	L 60055.....	1.037,81 (1.235,00)	1.256,30 (1.495,00)
	1000 x 1000	965-985		985-1005			578	502	EDSE 2 100/100	L 60056.....	1.087,39 (1.294,00)	1.305,88 (1.554,00)
	Atypické vyhotovenie ESG (výška 1400 až 2100 mm, šírka 360 až 1350 mm)										L 60100	1.305,88 (1.554,00)
	800 x 800	765-785		785-805			550	285	EDSE 3 80/80	L 60058.....	1.190,75 (1.417,00)	1.409,24 (1.677,00)
	900 x 900	865-885		885-905			643	318	EDSE 3 90/90	L 60061.....	1.234,45 (1.469,00)	1.452,94 (1.729,00)
	750 x 900	715-735 x 865-885		735-755 x 885-905			577	269/318	EDSE 3 75/90	L 60062.....	1.201,68 (1.430,00)	1.419,32 (1.689,00)
	900 x 750	865-885 x 715-735		885-905 x 735-755			577	318/269	EDSE 3 90/75	L 60063.....	1.201,68 (1.430,00)	1.419,32 (1.689,00)
	900 x 800	865-885 x 765-785		885-905 x 785-805			598	318/285	EDSE 3 90/80	L 60064.....	1.212,60 (1.443,00)	1.431,09 (1.703,00)
	800 x 900	765-785 x 865-885		785-805 x 885-905			598	285/318	EDSE 3 80/90	L 60065.....	1.212,60 (1.443,00)	1.431,09 (1.703,00)
	800 x 1000	765-785 x 965-985		785-805 x 985-1005			650	285/351	EDSE 3 80/100	L 60066.....	1.234,45 (1.469,00)	1.452,94 (1.729,00)
	1000 x 800	965-985 x 765-785		985-1005 x 785-805			650	351/285	EDSE 3 100/80	L 60067.....	1.234,45 (1.469,00)	1.452,94 (1.729,00)
	1000 x 1000	965-985		985-1005			736	351	EDSE 3 100/100	L 60068.....	1.278,15 (1.521,00)	1.496,63 (1.781,00)
	Atypické vyhotovenie ESG (výška 1400 až 2100 mm, šírka 510 až 1350 mm)										L 60101	1.496,63 (1.781,00)
	800 x 800	765-785		785-805		533	760	216	EDPE 80/80	L 60141.....	1.125,21 (1.339,00)	1.343,69 (1.599,00)
	750 x 800	715-735 x 765-785		735-755 x 785-805		533	760	166/216	EDPE 75/80	L 60142.....	1.119,32 (1.332,00)	1.336,97 (1.591,00)
	800 x 750	765-785 x 715-735		785-805 x 735-755		533	760	216/166	EDPE 80/75	L 60143.....	1.119,32 (1.332,00)	1.336,97 (1.591,00)
	900 x 900	865-885		885-905		533	760	316	EDPE 90/90	L 60144.....	1.168,90 (1.391,00)	1.387,39 (1.651,00)
	750 x 900	715-735 x 865-885		735-755 x 885-905		533	760	166/316	EDPE 75/90	L 60145.....	1.141,17 (1.358,00)	1.359,66 (1.678,00)
	900 x 750	865-885 x 715-735		885-905 x 735-755		533	760	316/166	EDPE 90/75	L 60146.....	1.141,17 (1.358,00)	1.359,66 (1.678,00)
	900 x 800	865-885 x 765-785		885-905 x 785-805		533	760	316/216	EDPE 90/80	L 60147.....	1.147,05 (1.365,00)	1.365,54 (1.625,00)
	800 x 900	765-785 x 865-885		785-805 x 885-905		533	760	216/316	EDPE 80/90	L 60148.....	1.147,05 (1.365,00)	1.365,54 (1.625,00)
	800 x 1000	765-785 x 965-985		785-805 x 985-1005		533	760	216/416	EDPE 80/100	L 60149.....	1.195,79 (1.423,00)	1.414,28 (1.683,00)
	1000 x 800	965-985 x 765-785		985-1005 x 785-805		533	760	416/216	EDPE 100/80	L 60150.....	1.195,79 (1.423,00)	1.414,28 (1.683,00)
1000 x 1000	965-985		985-1005		533	760	416	EDPE 100/100	L 60151.....	1.266,38 (1.507,00)	1.484,87 (1.767,00)	
Atypické vyhotovenie ESG (výška 1400 až 2100 mm, šírka 750 až 1200 mm)										L 60153	1.484,87 (1.767,00)	1.703,36 (2.027,00)

EDITION Štandardné vyhotovenie: Profily: silber matt/502 Sklo: číre pravé bezpečnostné sklo ESG/524	Pre vaničku v rozmere mm	Štandardný rozmer nastaviteľné V od mm do mm	Dĺžka hrany zabudovanej vaničky WE od mm do mm	Rozmer otvoreného krídla vo vzťahu k vonkajšej hrane ste- nového profilu		Šírka vstu- pu E mm	Označenie	Katalógové číslo	€ bez DPH (€ vr. DPH)		
				SA mm	SI mm				ESG		
									silber matt biela	silber poliert farby	
 <p>Štvorcová zástena s lietacími dverami typ EDPWE</p> <p>Bod otáčania pri stene Krídla dverí otvárateľné von aj dovnútra</p> <p>výška 1950 mm</p> <p>Závesy presahujú výšku dverí o 25 mm</p> <p>Celková výška 1975 mm</p>	700	665 - 685	685 - 705	585	615	820	EDPWE 70 L EDPWE 70 R	L 62849..... L 62850.....	536,13 (638,00)	600,84 (715,00)	
	750	715 - 735	735 - 755	635	665	890	EDPWE 75 L EDPWE 75 R	L 62851..... L 62852.....			
	800	765 - 785	785 - 805	685	715	960	EDPWE 80 L EDPWE 80 R	L 62853..... L 62854.....			
	900	865 - 885	885 - 905	785	815	1100	EDPWE 90 L EDPWE 90 R	L 62855..... L 62856.....			
	1000	965 - 985	985 - 1005	885	915	1240	EDPWE 100 L EDPWE 100 R	L 62857..... L 62858.....			
	Možná kombinácia medzi sebou, napr. 750 x 1000, 1000 x 900 atd.										
	Atypické vyhotovenie ESG (výška 1400 až 2100 mm, šírka 350 až 1000 mm)						EDPWE L EDPWE R	L 62859 L 62860	698,31 (831,00)	807,563 (961,00)	
	Dvere s bodom otáčania pri stene (EDPWE) kombinované s dverami s bodom otáčania na pevnom prvku (EDPE)						EDPE L EDPE R	L 63844 L 63845	645,37 (768,00)	748,73 (891,00)	
	napr. EDPWE 90R s EDPE 90 L výška 1950 Katalóg. č. L62856.... + L63844										
na obr.: EDPWE ľavé/ EDPE pravé	<p>typ EDPWE</p>  <p>S = 56</p>		<p>typ EDPWE/EDPE</p> 		<p>Konštrukcia závesov</p>  <p>Závesy presahujú výšku dverí o 25 mm</p> <p>Celková výška 1975 mm</p>						

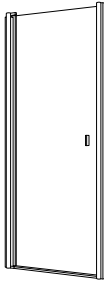
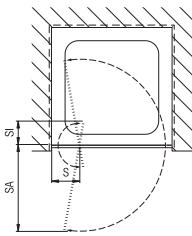
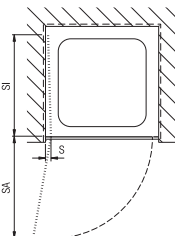
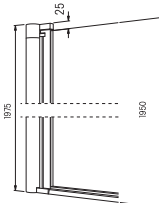
EDITION Štandardné vyhotovenie: Profil: silber matt/502 Sklo: číre pravé bezpečnostné sklo ESG/524	Pre vaničku v rozmere mm	Štandardný rozmer nastaviteľné V od mm do mm	Dĺžka hrany zabudovanej vaničky		Rozmer otvoreného krídla vo vzťahu k vonkajšej hrane stenového profilu SA mm	Šírka vstupu E mm	Označenie	Katalógové číslo	€ bez DPH (€ vr. DPH)	
			WE						ESG	
			od mm	do mm					silber matt biela	silber poliert farby
 <p>Posuvné dvere typ DSE pre sprchovacie vaničky 3-dielne výška 1950 mm</p>	800	765 - 805	765 - 805	795 - 835	—	413	DSE 80	L 60088.....	660,50 (786,00)	791,59 (942,00)
	900	865 - 905	865 - 905	890 - 930	—	480	DSE 90	L 60089.....	688,23 (819,00)	819,52 (975,00)
	1000	965-1005	965-1005	990-1030	—	571	DSE 100	L 60090.....	704,20 (838,00)	835,29 (994,00)
	1100	1065-1105	1065-1105	1090-1130	—	625	DSE 110	L 60031.....	731,93 (871,00)	863,02 (1.027,00)
	1200	1165-1205	1165-1205	1190-1230	—	704	DSE 120	L 60032.....	753,78 (897,00)	884,87 (1.053,00)
Atypické vyhotovenie ESG (výška 1400 až 2100 mm, šírka 750 až 1250 mm)								L 60097	873,84 (1.040,00)	1.005,04 (1.196,00)
 <p>Lietacie dvere typ PTE pre sprchovacie vaničky 2-dielne otvárateľné von aj dovnútra výška 1950 mm</p> <p>Na kombináciu s pevnou stenou je nutné použiť stabilizačnú sadu na upevnenie k zadnej stene.</p> <p>Kombinácie tvaru „U“ nie sú možné.</p> <p>Závesy presahujú výšku dverí o 25 mm. (celková výška 1975 mm)</p>	700		665 - 705	690 - 730	270	540	PTE 70	L 60132.....	606,72 (722,00)	736,97 (877,00)
	750		715 - 755	740 - 780	295	590	PTE 75	L 60133.....	627,73 (747,00)	759,66 (904,00)
	800		765 - 805	790 - 830	320	640	PTE 80	L 60134.....	655,46 (780,00)	786,55 (936,00)
	850		815 - 855	840 - 880	345	690	PTE 85	L 60135.....	677,31 (806,00)	807,56 (961,00)
	900		865 - 905	890 - 930	370	740	PTE 90	L 60136.....	698,31 (831,00)	830,25 (988,00)
	1000		965 - 1005	990 - 1030	420	840	PTE 100	L 60137.....	721,00 (858,00)	852,10 (1.014,00)
	1100		1065-1105	1090 - 1130	520	940	PTE 110	L 60237.....	742,85 (884,00)	873,94 (1.040,00)
	1200		1165-1205	1190 - 1230	620	1040	PTE 120	L 60138.....	764,70 (910,00)	895,79 (1.066,00)
Atypické vyhotovenie ESG (výška 1400 až 2100 mm, šírka 520 až 1200 mm)								L 60140	884,87 (1.053,00)	1.015,96 (1.209,00)
<p>typ PTE</p>  <p>S = 56</p>		<p>typ EDPE</p> 		<p>Konštrukcia závesov</p>  <p>Závesy presahujú výšku dverí o 25 mm Celková výška 1975 mm</p>						

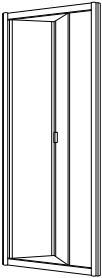
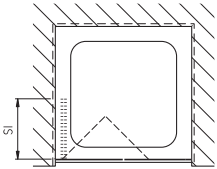
EDITION Štandardné vyhotovenie: Profily: silber matt/502 Sklo: číre pravé bezpečnostné sklo ESG/524	Pre vaničku v rozmere mm	Štandardný rozmer nastaviteľné V od mm do mm	Dĺžka hrany zabudovanej vaničky do niky alebo s krátkou pevnou stenou		s pevnou stenou rovna- kej výšky		Rozmer otvoreného krídla vo vzťahu k von- kajšej hrane ste- nového profilu		Šírka vstu- pu E mm	Označenie	Katalógové číslo	€ bez DPH (€ vr. DPH)	
			WE od mm do mm		SA mm	SI mm	ESG						
							silber matt biela	silber poliert farby					
 <p>Krídlové dvere typ FTE pre sprchovacie vaničky predsadený bod otáčania orientácie dverí voliteľná pri montáži výška 1950 mm</p>	750	715-755	715 - 755	740 - 780	500	125	501	FTE 75	L 60223.....	649,57 (773,00)	780,67 (929,00)		
	800	765-805	765 - 805	790 - 830	550	125	551	FTE 80	L 60224.....	671,42 (799,00)	803,36 (956,00)		
	850	815-855	815 - 855	840 - 880	600	125	601	FTE 85	L 60225.....	694,11 (826,00)	825,21 (982,00)		
	900	865-905	865 - 905	890 - 930	650	125	651	FTE 90	L 60226.....	715,96 (852,00)	846,21 (1.007,00)		
	1000	965-1005	965 - 1005	990 - 1030	750	125	751	FTE 100	L 60227.....	736,97 (877,00)	868,06 (1.033,00)		
Atypické vyhotovenie ESG (výška 1400 až 2100 mm, šírka 600 až 1000 mm)										L 60228	955,46 (1.137,00)	1.086,55 (1.293,00)	
 <p>Krídlové dvere typ FTWE Bod otáčania pri stene Krídla dverí otvárateľné von aj dovnútra výška 1950 mm</p> <p>prosíme, uviesť orientáciu dverí (kľúby vľavo alebo vpravo)</p> <p>Na kombináciu s pevnou stenou v rade je nutné použiť stabilizačnú sadu na upevnenie k zadnej stene.</p> <p>Kombinácie tvaru „U“ nie sú možné.</p> <p>S = 56 mm Závesy presahujú výšku dverí o 25 mm. (celková výška 1975 mm)</p>	700	665 - 705	665 - 705	690 - 730	555	555	560	FTWE 70 L	L 60118.....	616,80 (734,00)	747,89 (890,00)		
									FTWE 70 R	L 60119.....	616,80 (734,00)	747,89 (890,00)	
	750	715 - 755	715 - 755	740 - 780	605	605	610	FTWE 75 L	L 60120.....	644,80 (734,00)	775,89 (890,00)		
									FTWE 75 R	L 60121.....	644,80 (734,00)	775,89 (890,00)	
	800	765 - 805	765 - 805	790 - 830	655	655	660	FTWE 80 L	L 60122.....	666,58 (793,00)	797,47 (949,00)		
									FTWE 80 R	L 60123.....	666,58 (793,00)	797,47 (949,00)	
	850	815 - 855	815 - 855	840 - 880	705	705	710	FTWE 85 L	L 60124.....	688,23 (819,00)	819,32 (975,00)		
									FTWE 85 R	L 60125.....	688,23 (819,00)	819,32 (975,00)	
	900	865 - 905	865 - 905	890 - 930	755	755	760	FTWE 90 L	L 60126.....	710,08 (845,00)	841,17 (1.001,00)		
									FTWE 90 R	L 60127.....	710,08 (845,00)	841,17 (1.001,00)	
	1000	965 - 1005	965 - 1005	990 - 1030	855	855	860	FTWE 100 L	L 60212.....	731,93 (871,00)	863,86 (1.028,00)		
									FTWE 100 R	L 60213.....	731,93 (871,00)	863,86 (1.028,00)	
	Atypické vyhotovenie ESG (výška 1400 až 2100 mm, šírka 500 až 1000 mm)										L 60129	950,42 (1.131,00)	1.081,51 (1.287,00)
			<p>typ FTE</p>  <p>S = 56</p>		<p>typ FTWE</p>  <p>S = 56</p>		<p>Konštrukcia závesov FTWE</p>  <p>Závesy presahujú výšku dverí o 25 mm Celková výška 1975 mm</p>						

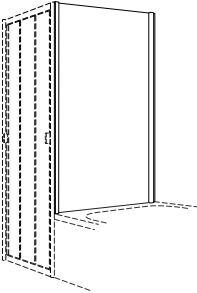
EDITION Štandardné vyhotovenie: Profil: silber matt/502 Sklo: číre pravé bezpečnostné sklo ESG/524	Pre vaničku v rozmere mm	Štandardný rozmer nastaviteľné V od mm do mm	Dĺžka hrany zabudovanej vaničky		Rozmer otvoreného krídla vo vzta- hu k vonkajšej hrane steno- vého profilu SI mm	Šírka vstu- pu E mm	Označenie	Katalógové číslo	€ bez DPH (€ vr. DPH)	
			WE od mm do mm						ESG	
			od mm	do mm					silber matt biela	silber poliert
 <p>Skladacie dvere typ DFE 2-dielne orientácia dverí voliteľná pri montáži výška 1950 mm</p>	750	715 - 755	715 - 755	740 - 780	329	537	DFE 75	L 60215.....	688,23 (819,00)	819,32 (975,00)
	800	765 - 805	765 - 805	790 - 830	354	587	DFE 80	L 60216.....	710,08 (845,00)	841,17 (1.001,00)
	850	815 - 855	815 - 855	840 - 880	379	637	DFE 85	L 60217.....	731,93 (871,00)	863,02 (1.027,00)
	900	865 - 905	865 - 905	890 - 930	404	687	DFE 90	L 60218.....	753,78 (897,00)	884,87 (1.053,00)
	1000	965 - 1005	965 - 1005	990 - 1030	454	787	DFE 100	L 60219.....	775,63 (923,00)	906,72 (1.079,00)
	Atypické vyhotovenie ESG (výška 1400 až 2100 mm, šírka 600 až 1000 mm)								L 60221	938,65 (1.117,00)
				Rozmer otvoreného krídla vo vzťahu k vonkajšej stenového profilu						
 <p>Pevná stena typ TDE výška 1950 mm použiteľná vľavo alebo vpravo Dodávaná vrátane stenového upevnenia a rohového spojovacieho profilu. Pre kombináciu tvaru „U“ nutné použiť upevňovaciu sadu do stropu alebo rohovú konzolu.</p>	700	665 - 685	685 - 705				TDE 70	L 60034.....	349,57 (416,00)	458,82 (546,00)
	750	715 - 735	735 - 755				TDE 75	L 60035.....	360,50 (429,00)	469,74 (559,00)
	800	765 - 785	785 - 805				TDE 80	L 60036.....	371,42 (442,00)	480,67 (572,00)
	850	815 - 835	835 - 855				TDE 85	L 60045.....	382,35 (455,00)	491,59 (585,00)
	900	865 - 885	885 - 905				TDE 90	L 60037.....	393,27 (468,00)	502,52 (598,00)
	1000	965 - 985	985 - 1005				TDE 100	L 60038.....	405,04 (482,00)	513,44 (611,00)
	Atypické vyhotovenie ESG (výška 1400 až 2100 mm, šírka 200 až 1200 mm)								L 60098	469,79 (559,00)
 <p>Pevná stena typ TDEK výška 1700 mm použiteľná vľavo alebo vpravo Dodávaná vrátane stenového upevnenia a rohového spojovacieho profilu. Pre kombináciu tvaru „U“ nutné použiť upevňovaciu sadu do stropu alebo rohovú konzolu.</p>	700	665 - 685	685 - 705				TDEK 70	L 60040.....	349,57 (416,00)	458,82 (546,00)
	750	715 - 735	735 - 755				TDEK 75	L 60041.....	360,50 (429,00)	469,74 (559,00)
	800	765 - 785	785 - 805				TDEK 80	L 60042.....	371,42 (442,00)	480,67 (572,00)
	850	815 - 835	835 - 855				TDEK 85	L 60099.....	382,35 (455,00)	491,59 (585,00)
	900	865 - 885	885 - 905				TDEK 90	L 60043.....	393,27 (468,00)	502,52 (598,00)
	1000	965 - 985	985 - 1005				TDEK 100	L 60044.....	405,04 (482,00)	513,44 (611,00)
	Atypické vyhotovenie ESG (výška 1400 až 2100 mm, šírka 200 až 1200 mm)								L 60098	469,79 (559,00)

EDITION

Štandardné vyhotovenie:

Profily: silber matt/502

Sкло: číre pravé bezpečnostné sklo ESG/524

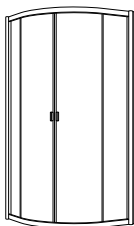

Štvrtkruhová zástena
typ VKSE
4-dielna
s 2 posuvnými krídlými dverami
výška 1950 mm

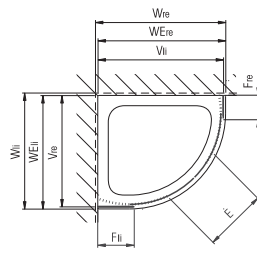
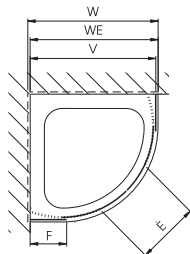

Sprchovacia vanička 75/90
zodpovedajúca zástene 90/75

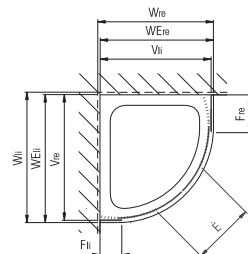

Sprchovacia vanička 90/75
zodpovedajúca zástene 75/90

Odporúčame kombinovať s nasledujúcimi sprchovacími vaničkami	Veľkosť vaničky W mm	Rádus vaničky R mm	Štandardný rozmer nastaviteľné V		Dĺžka hrany zabudovanej vaničky WE		Šírka vstupu E mm	Šírka pevného prvku F mm	Označenie	Katalógové číslo	€ bez DPH (€ vr. DPH)	
			od mm	do mm	od mm	do mm					ESG	
											silber matt biela	silber poliirt farby
Koralle ClarissaPlus 90/4 Koralle T900 90/90 Keramag Renova Nr.1 90 cm (652210) Kolo Terra 90/4 Kolo Pacifik 90 Kolo Akcent 90 Kolo Atol 90 Kolo Neva 90 Kolo Xeno	900	550	865 – 885	885 – 905	519	335	VKSE 90 R550	L 60071.....	L 60103	1.234,45 (1.469,00)	1.452,94 (1.729,00)	
										Atypické vyhotovenie ESG (šírka 750 až 1200 mm)		1.533,61 (1.825,00)
Koralle ClarissaPlus V-Kreis 80/4 Keramag Renova Nr.1 80 (652200) New	800	550	765 – 785	785 – 805	380	235	VKSE 80 R550	L 60074.....	L 60103	1.205,88 (1.435,00)	1.424,36 (1.695,00)	
										Atypické vyhotovenie ESG (šírka 750 až 1200 mm)		1.533,61 (1.825,00)
Koralle ClarissaPlus V-Kreis 100/4 Koralle T900 100/100 Kolo Terra 100/4	1000	550	965 – 985	985 – 1005	550	465	VKSE 100 R550	L 60239.....	L 60103	1.256,30 (1.495,00)	1.474,78 (1.755,00)	
										Atypické vyhotovenie ESG (šírka 750 až 1200 mm)		1.533,61 (1.825,00)

Odporúčame kombinovať s nasledujúcimi sprchovacími vaničkami (náčrsky hore)	Veľkosť vaničky ľavá/pravá W _{li} /W _{re} mm	Rádus vaničky R mm	Štandardný rozmer nastaviteľné V _{li} /V _{re}		Dĺžka hrany zabudovanej vaničky WE _{li} /WE _{re}		Šírka vstupu E mm	Šírka pevného prvku F _{li} /F _{re} mm	Označenie	Katalógové číslo	€ bez DPH (€ vr. DPH)	
			od mm	do mm	od mm	do mm					ESG	
											silber matt biela	silber poliirt farby
Koralle ClarissaPlus 75/90/4 (asymetrická vanička)	750/900	500	735 – 755 / 885 – 905	865 – 885 / 715 – 735	440	385 / 235	VKSE 90/75 R500	L 60079.....	L 60155	1.387,39 (1.651,00)	1.605,88 (1.911,00)	
										Atypické vyhotovenie ESG (šírka 750 až 1200 mm)		1.533,61 (1.825,00)
Koralle ClarissaPlus 90/75/4 (asymetrická vanička)	900/750	500	885 – 905 / 735 – 755	715 – 735 / 865 – 885	440	285 / 385	VKSE 75/90 R500	L 60080.....	L 60155	1.387,39 (1.651,00)	1.605,88 (1.911,00)	
										Atypické vyhotovenie ESG (šírka 750 až 1200 mm)		1.533,61 (1.825,00)

EDITION

Štandardné vyhotovenie:

Profily: silber matt/502

Sklo: číre pravé bezpečnostné sklo ESG/524

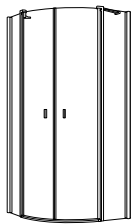

Štvrtkruhová zástena typ VKPE

4-dielna
s 2 krídlými dverami
otváranými von aj dovnútra

výška 1950 mm

Závesy presahujú výšku dverí o 25 mm

Celková výška 1975 mm

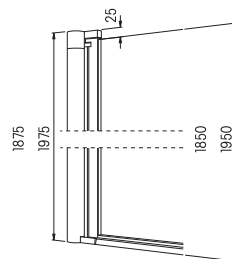
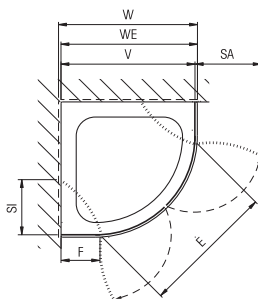

Odporúčame kombinovať s nasledujúcimi sprchovacími vaničkami S = 56 mm, závesy presahujú výšku dverí a stien o 25 mm (celková výška 1975 mm)	Veľkosť vaničky W mm	Rádus vaničky R mm	Štandardný rozmer nastaviteľné		Dĺžka hrany zabudovanej vaničky		Rozmer otvoreného krídla vo vzťahu k vonkajšej hrane stenového profilu SA mm	Šírka vstupu E mm	Šírka pevného prvku F mm	Označenie	Katalógové číslo	€ bez DPH (€ vr. DPH)	
			V		WE							ESG	
			od mm	do mm	od mm	do mm						silber matt biela	silber poliert farby
Koralle ClarissaPlus 90/4 Koralle T900 90/90 Keramag Renova Nr. 1 90 cm (652210) Kolo Terra 90/4 Kolo Pacifik 90 Kolo Akcent 90 Kolo Neva 90 Kolo Xeno	900	550	865 – 885		885 – 905		380	760	316	VKPE 90 R550	L 60157.....	1.343,69 (1.599,00)	1.562,18 (1.859,00)
			Atypické vyhotovenie ESG (šírka 750 až 1200 mm)		L 60170	1.642,85 (1.955,00)						1.861,34 (2.215,00)	
Koralle ClarissaPlus V-Kreis 80/4 Keramag Renova Nr.1 80 (652200) New	800	550	765 – 785		785 – 805		380	760	216	VKPE 80 R550	L 60159.....	1.315,12 (1.565,00)	1.533,61 (1.825,00)
Atypické vyhotovenie ESG (šírka 750 až 1200 mm)		L 60170	1.642,85 (1.955,00)	1.861,34 (2.215,00)									
Koralle ClarissaPlus V-Kreis 100/4 Koralle T900 100/100 Kolo Terra 100/4	1000	550	965 – 985		985 – 1005		380	760	416	VKPE 100 R550	L 60163.....	1.315,12 (1.565,00)	1.533,61 (1.825,00)
Atypické vyhotovenie ESG (šírka 750 až 1200 mm)		L 60170	1.642,85 (1.955,00)	1.861,34 (2.215,00)									

EDITION

Štandardné vyhotovenie:

Profily: silber matt/502

Sklo: číre pravé bezpečnostné sklo ESG/524

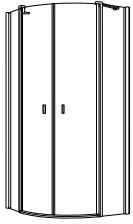

Štvrtkruhová zástena typ VKPE

4-dielna
s 2 krídlými dverami
otváranými von aj dovnútra
výška 1950 mm

Závesy presahujú výšku dverí o 25 mm

Celková výška 1975 mm

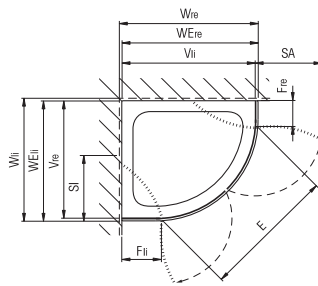

Sprchovacia vanička 75/90
zodpovedajúca zástene 90/75

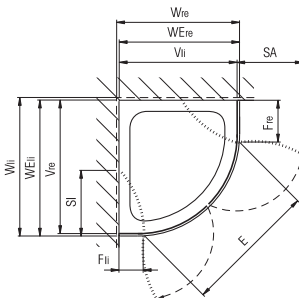

Sprchovacia vanička 90/75
zodpovedajúca zástene 75/90

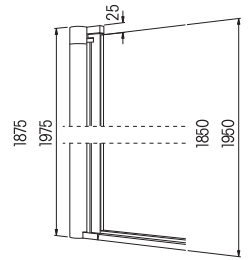

Odporúčame kombinovať s nasledujúcimi sprchovacími vaničkami S = 56 mm, závesy presahujú výšku dverí a stien o 25 mm (celková výška 1975 mm)	Veľkosť vaničky W _{li} /W _{re} mm	Rádus vaničky R mm	Štandardný rozmer nastaviteľné		Dĺžka hrany zabudovanej vaničky		Rozmer otvoreného krídla vo vzťahu k vonkajšej hrane stenového profilu SA mm	Šírka vstupu E mm	Šírka pevného prvku F _{li} /F _{re} mm	Označenie	Katalógové číslo	€ bez DPH (€ vr. DPH)	
			V _{li} / V _{re} od mm do mm		WE _{li} / WE _{re} od mm do mm							ESG	
												silber matt biela	silber poliert farby
Koralle ClarissaPlus 75/90/4 (asymetrická vanička)	750/900	500	715 – 755 / 865 – 885		735 – 755 / 885 – 905		347	690	366 / 216	VKPE 90/75 R500	L 60171..... L 60174	1.431,09 (1.703,00)	1.649,37 (1.963,00)
			Atypické vyhotovenie ESG (šírka 750 až 1200 mm)									1.730,25 (2.059,00)	1.948,73 (2.319,00)
Koralle ClarissaPlus 90/75/4 (asymetrická vanička)	900/750	500	865 – 885 / 715 – 735		885 – 905 / 735 – 755		347	690	216 / 366	VKPE 75/90 R500	L 60172..... L 60174	1.431,09 (1.703,00)	1.649,37 (1.963,00)
			Atypické vyhotovenie ESG (šírka 750 až 1200 mm)									1.730,25 (2.059,00)	1.948,73 (2.319,00)

EDITION

Štandardné vyhotovenie:

Profily: silber matt/502

Sklo: číre pravé bezpečnostné sklo ESG/524

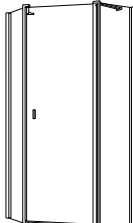

Päťstranová zástena typ FEPE

3-dielna
s 1 dverovým krídlom,
otváraným von aj dovnútra
výška 1950 mm

Závesy presahujú výšku dverí o 25 mm

Celková výška 1975 mm

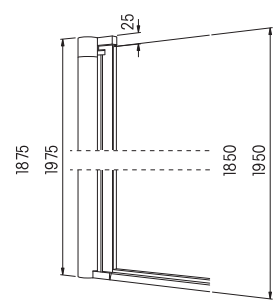
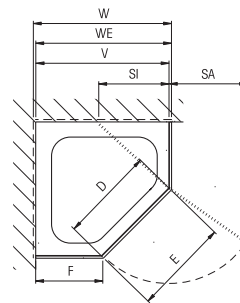

Odporúčame kombinovať s nasledujúcimi sprchovacími vaničkami S = 56 mm, závesy presahujú výšku dverí a stien o 25 mm (celková výška 1975 mm)	Veľkosť vaničky W mm	Dĺžka prednej hrany vaničky D mm	Štandardný rozmer nastaviteľné		Dĺžka hrany zabudovanej vaničky		Rozmer otvoreného krídla vo vzťahu k vonkajšej hrane stenového profilu SA mm	Šírka vstupu E mm	Šírka pevného prvku F mm	Označenie	Katalógové číslo	€ bez DPH (€ vr. DPH)	
			V		WE							ESG	
												silber matt biela	silber poliert farby
Koralle ClarissaPlus 90/5 Koralle Terra 90/5 Keramag Renova Nr. 1	900	636	865 – 885		885 – 905		385	565	438	FEPE 90 D636 L	L 60191.....	1.294,11 (1.540,00)	1.495,79 (1.780,00)
										FEPE 90 D636 R	L 61435.....	1.294,11 (1.540,00)	1.495,79 (1.780,00)
			Atypické vyhotovenie ESG (výška 1600 až 2100 mm, šírka 750 až 1200 mm)							90 D636 Sonder L	L60199	1.577,31 (1.877,00)	1.795,79 (2.137,00)
										90 D636 Sonder R	L61443	1.577,31 (1.877,00)	1.795,79 (2.137,00)
Koralle ClarissaPlus 100/5 Koralle Terra 100/5	1000	707	965 – 985		985 – 1005		435	635	490	FEPE 100 D707 L	L 60196.....	1.315,12 (1.565,00)	1.533,61 (1.825,00)
										FEPE 100 D707 R	L 61440.....	1.315,12 (1.565,00)	1.533,61 (1.825,00)
			Atypické vyhotovenie ESG (výška 1600 až 2100 mm, šírka 750 až 1200 mm)							100 D707 Sonder L	L60209	1.577,31 (1.877,00)	1.795,79 (2.137,00)
										100 D707 Sonder R	L61453	1.577,31 (1.877,00)	1.795,79 (2.137,00)

EDITION

Atypické vyhotovenie

€ bez DPH
(€ vr. DPH)

Pravé bezpečnostné sklo ESG	číre pravé bezpečnostné sklo s GlasPlus / dekór skla = 534	
	+ 140,33 pre DSE, PTE, FTE, FTWE, DFE a pevné steny + (167,00)	
	+ 280,67 pre EDSE, EDPE, VKSE, VKPE, FEPE + (334,00)	
	Satinato-Optik (mliečne sklo) / dekór skla = 529	nie je k dodaniu u VKSE/VKPE
	štrukturované - drop / dekór skla = 508	
	+ 114,28 pre DSE, PTE, FTE, FTWE, DFE, pevné steny, EDPWE (za 1 krídlo) + (136,00)	
	+ 228,57 pre EDSE, EDPE, VKSE, VKPE, FEPE + (272,00)	
	Satinato-Optik s GlasPlus / dekór skla = 532	nie je k dodaniu u VKSE/VKPE
	štrukturované drop s GlasPlus / dekór skla = 530	
	+ 254,62 pre DSE, PTE, FTE, FTWE, DFE, pevné steny, EDPWE (za 1 krídlo) + (303,00)	
	+ 509,24 pre EDSE, EDPE, VKSE, VKPE, FEPE + (606,00)	

Atypické rozmery

Pre pevné steny, ktoré nebudú montované na dvere alebo štvorcovú zástenu v pravom uhle (90°), musí byť v objednávke alebo priloženom nákrese uvedená požadovaná montáž.

Výrez a skosenie

Možné iba pri EDPE, PTE, EDPWE, VKPE, FEPE, TDE, TDEK
+ 147,89
+ (176,00)

EDITION

Zhotovenie na mieru

Upozornenie:

Merajte vždy od obkladu k vonkajšej hrane sprchovacej vaničky, prípadne od vonkajšej hrany k vonkajšej hrane alebo od obkladu k obkladu.
Potrebné rozmerové úpravy budú nami upravené podľa konštrukcie zásteny.
Z tohto dôvodu je možné, že bude nutné zhotovenie na mieru.

€ bez DPH
(€ vr. DPH)



Vyrovnávacie profily bez skla

pozostávajú iba z profilov
(Prosíme vždy uviesť, ako bude vyrovnávací profil použitý.)

výška mm \ šírka mm	54 – 190 / 54 – 240	
	silber matt / bilá	silber poliert
do 1200	62,18 (74,00)	93,27 (111,00)
1201 – 2100	121,00 (144,00)	187,39 (223,00)

< Vaňové zástěny.
Radosť zo sprchovania vo vani >

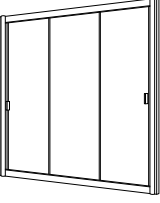

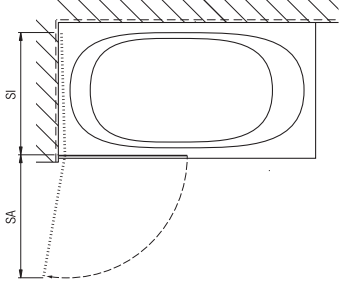
EDITION Štandardné vyhotovenie: Profily: silber matt/502 Sko: číre pravé bezpečnostné sklo ESG/524	Pre vaničku v rozmere mm	Štandardný rozmery nastavi- teľné		Dĺžka hrany zabudo- vanej vaničky		Rozmer otvore- ného krídla vo vzťahu k vonkajšej hrane stenového profilu		Šírka vstu- pu E mm	Označenie	Katalógové číslo	€ bez DPH (€ vr. DPH)	
		od mm	do mm	od mm	do mm	SA mm	SI mm				ESG	
		WE									silber matt biela	silber poliert
 <p>Posuvná sprchovacia zástena typ DSBE na vaňu 3-dielna výška 1600 mm</p>	1600	1565-1605	1565-1605	1590-1630	–	–	937	DSBE 1600	L 60112.....	878,99 (1.046,00)	1.010,08 (1.202,00)	
	1700	1665-1705	1665-1705	1690-1730	–	–	1004	DSBE 1700	L 60113.....	900,84 (1.072,00)	1.031,93 (1.228,00)	
	1800	1765-1805	1765-1805	1790-1830	–	–	1071	DSBE 1800	L 60114.....	922,68 (1.098,00)	1.053,78 (1.254,00)	
	Atypické vyhotovenie ESG (výška 1400 až 2100 mm, šírka 1250 až 2000 mm)									L 60117	1.086,55 (1.293,00)	1.217,64 (1.449,00)
 <p>Lietaca zástena na vaňu typ PTBE výška 1400 mm</p> <p>sklopná o 180°</p> <p>prosíme, uviesť orientáciu dverí (kľúby vľavo alebo vpravo)</p>	750	754 - 774	745 - 785	–	675	705	–	PTBE 75 L	L 60229.....	573,10 (682,00)	682,35 (812,00)	
								PTBE 75 R	L 60230.....	573,10 (682,00)	682,35 (812,00)	
	800	804 - 824	795 - 835	–	725	755	–	PTBE 80 L	L 60231.....	594,95 (708,00)	704,20 (838,00)	
								PTBE 80 R	L 60232.....	594,95 (708,00)	704,20 (838,00)	
	850	854 - 874	845 - 885	–	775	855	–	PTBE 85 L	L 60233.....	616,80 (734,00)	726,05 (864,00)	
								PTBE 85 R	L 60234.....	616,80 (734,00)	726,05 (864,00)	
Atypické vyhotovenie ESG (výška od 1000 do 1700 mm, šírka od 300 do 900 mm)									L 60236	726,05 (864,00)	835,29 (994,00)	
												

< Profily a príslušenstvo.
Perfektná prispôsobivosť >

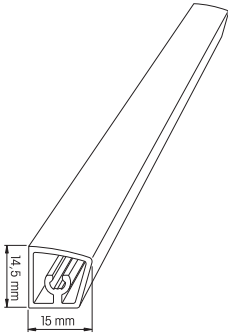
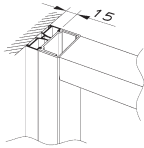
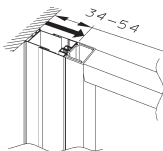
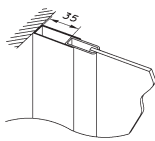
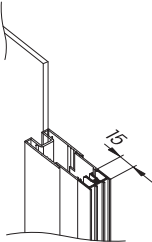
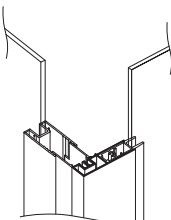

Príklady vyrovnania a možnosti kombinácie	Vyrovnávacie a spojovacie profily			€ bez DPH	€ vr. DPH
PROFILY	Vyrovnávacie a spojovacie profily pre vľavo uvedené príklady	Označenie E = Edition O-PI = OrbisPlus S = S600	Katalógové číslo	silber matt silber poliert silber hochglanz farby	
Podlahový profil S600 (v 15 mm) Podlahový profil (725 mm - 1500mm) pre EDS2 Atypické vyhotovenie pre EDS2 Podlahový profil (1150 mm - 1800mm) pre DSN2, DSN4, DSTD2, DSTD4, DSU4 Atypické vyhotovenie pre DSN2, DSN4, DSTD2, DSTD4, DSU4 Podlahový profil (725 mm - 1200mm) pre VKS2, R500 Atypické vyhotovenie pre VKS2, R500 Podlahový profil (725 mm - 1200mm) pre VKS2, R520 Atypické vyhotovenie pre VKS2, R520 Podlahový profil (725 mm - 1200mm) pre VKS2, R550 Atypické vyhotovenie pre VKS2, R550		NS S600 EDS2 NS S600 EDS2 NS S600 DS NS S600 DS NS S600 VKS2 R500 NS S600 VKS2 R500 NS S600 VKS2 R520 NS S600 VKS2 R520 NS S600 VKS2 R550 NS S600 VKS2 R550	L 63735...200 L 63736 L 63733...200 L 63734 L 63737...200 L 63738 L 63739...200 L 63740 L 63741...200 L 63742	47,05 57,98 41,17 52,10 52,10 65,54 52,10 65,54 52,10 65,54	56,00 69,00 49,00 62,00 62,00 78,00 62,00 78,00 62,00 78,00
Rozširovací profil na štvorcové zásteny, posuvné dvere, skladacie dvere, lietacie dvere, krídlové dvere, štvrtkruhové zásteny (pre dodatočné konštantné rozšírenie)		O-PI = E 3000 dĺžka profilu: 1850 mm EDSE2+3/EDPE/DSE/ PTE/FTE/FTWE/DFE/DSBE/ PTBE/VKSE/VKPE/FEPE E = E 3000 dĺžka profilu: 1950 mm Atypická dĺžka	L 61227...200 L 61226...200 L 50072	60,50 60,50 75,63	72,00 72,00 90,00 Silber hochglanz nie je k dodaniu
(pre dodatočné nastaviteľné rozšírenie)		EDSE2+3/EDPE/DSE/ PTE/FTE/DFE/DSBE/ PTBE/VKSE/VKPE/FEPE/ E = E 3402/E 3117 dĺžka profilu: 1950 mm Atypická dĺžka	L 61233...200 L 50439	131,09 164,70	156,00 196,00 silber hochglanz nie je k dodaniu
Rozširovací profil pre pevné steny, štvrtkruhové a päťstranné zásteny s lietacími dverami série NT/ST (namiesto štandardných upevňovacích stenových profilov) k dodatočnému rozšíreniu o max. 35 mm		TD a TDK S = E 2554 dĺžka profilu: 1850 mm dĺžka profilu: 1750 mm Atypická dĺžka EDSE2+3/EDPE/DSE/PTE/ FTE/FTWE/DFE/DSBE/PTBE/ VKSE/VKPE/FEPE E = E 2554 dĺžka profilu: 1950 mm Atypická dĺžka	L 61238...200 L 61239...200 L 50920 L 61237...200 L 50920	95,79 95,79 119,32 95,79 119,32	114,00 114,00 142,00 114,00 142,00 silber hochglanz nie je k dodaniu
Rozširovací profil na štvorcové zásteny, posuvné dvere do niky, posuvné dvere s pevnou stenou vpravo a vľavo, U-kombinácia, posuvné dvere na vaňu, štvrtkruhové zásteny		S = E 3810 dĺžka profilu: 1850 mm dĺžka profilu: 1750 mm Atypická dĺžka	L 63754...200 L 63755...200 L 63758	83,19 83,19 104,20	99,00 99,00 124,00
Spojovací profil na kombináciu pevnej steny so štvorcovou zástenou, posuvnými dverami do niky, štvrtkruhovou zástenou v pravom uhle Pozor: Veľkosť rozsahu nastavenia je 16 mm. Súčasťou sady na kombináciu do U je 1 pár rohových konzol pre potrebné upevnenie konštrukcie.		S = E 3807 dĺžka profilu: 1850 mm dĺžka profilu: 1750 mm Atypická dĺžka	L 63743...200 L 63744...200 L 63747	135,29 135,29 169,74	161,00 161,00 202,00

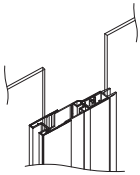
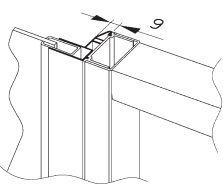
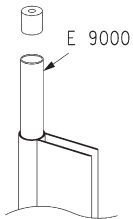
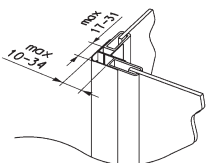
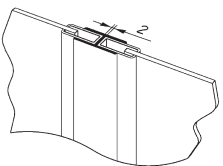
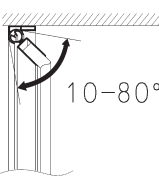
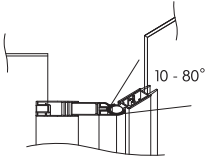
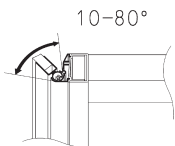
Príklady vyrovnania a možnosti kombinácie	Vyrovnávacie a spojovacie profily		€ bez DPH	€ vr. DPH	
PROFILY	Vyrovnávacie a spojovacie profily pre vľavo uvedené príklady	Označenie E = Edition O-Pl = OrbisPlus S = S600	Katalógové číslo	silber matt silber poliert silber hochglanz farby	
Spojovací profil - priamy pre kombináciu pevnej steny so štvorcovou zástenou, posuvnými dverami do niky, pevnou stenou pravou/ľavou, U-kombináciou, štvrtkruhovou zástenou.		S = E 3809 dĺžka profilu: 1850 mm dĺžka profilu: 1750 mm Atypická dĺžka	L 63751...200 L 63752...200 L 63753	93,27 93,27 117,64	111,00 111,00 140,00
Radový spojovací profil pre kombináciu pevnej steny so štvorcovou zástenou, posuvnými dverami, skladacími dverami, krídlými dverami, štvrtkruhovou zástenou, lietačmi dverami, päštrannou zástenou. Pozor: E len pre TDE úplne orámované		EDSE2+3/DSE/ FTE/DFE/DSBE/ VKSE/ E = E 3762 dĺžka profilu: 1950 mm dĺžka profilu: 1700 mm dĺžka profilu: 1600 mm Atypická dĺžka	L 61648...200 L 62500...200 L 62501...200 L 61649	70,58 70,58 70,58 88,23	84,00 84,00 84,00 105,00
Stabilizačný profil umožňuje dokonalé upevnenie voľne stojacích stien k stropu Pozor: E len pre TDE úplne orámované		E = E 3335/E 9000 dĺžka profilu: 1950 mm dĺžka profilu: 1700 mm dĺžka profilu: 1600 mm Atypická dĺžka	L 61650...200 L 61502...200 L 61302...200 L 51351	126,05 126,05 126,05 138,65	150,00 150,00 150,00 165,00
Rohový spojovací profil pre 2 pevné steny v pravom uhle (90°) Pozor: E len pre TDE úplne orámované		E = E 3760 dĺžka profilu: 1950 mm Atypická dĺžka	L 61252...200 L 61653	57,14 63,02	68,00 75,00
Radový spojovací profil pre 2 pevné steny Pozor: E len pre TDE úplne orámované		E = E 2519 dĺžka profilu: 1950 mm Atypická dĺžka	L 61654...200 L 51493	57,14 71,42	68,00 85,00
Spojovacie profily s kĺbom pre uhlové kombinácie dverí a pevných stien, ktoré nie sú vyrábané s inými profilmi		S = E 2502/03 dĺžka profilu: 1850 mm dĺžka profilu: 1750 mm Atypická dĺžka	L 61310...200 L 61311...200 L 51494	139,49 139,49 174,78	166,00 166,00 208,00
		E = E 2502/03 dĺžka profilu: 1950 mm Atypická dĺžka	L 61309...200 L 51494	139,49 174,78	166,00 208,00
Spojovacie profily s kĺbom pre uhlové kombinácie dverí a pevných stien, ktoré nie sú vyrábané s inými profilmi		S = E 3808/E 2503 dĺžka profilu: 1850 mm dĺžka profilu: 1750 mm Atypická dĺžka	L 63748...200 L 63749...200 L 63750	145,37 145,37 181,51	173,00 173,00 216,00
Spojovacie profily s kĺbom pre uhlové kombinácie dverí a pevných stien, ktoré nie sú vyrábané s inými profilmi Pozor: E len pre TDE úplne orámované		EDSE2+3/DSE/ FTE/DFE/DSBE/ VKSE E = E 3761/ E 2503 dĺžka profilu: 1950 mm Atypická dĺžka	L 61658...200 L 61659	167,30 209,24	199,00 249,00

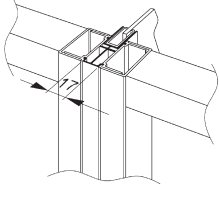
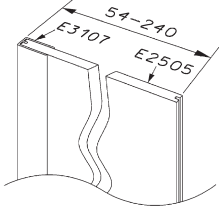
Príklady vyrovnania a možnosti kombinácie	Vyrovnávacie a spojovacie profily			€ bez DPH	€ vr. DPH
PROFILY	Vyrovnávacie a spojovacie profily pre vľavo uvedené príklady	Označenie E = Edition O-Pl = OrbisPlus S = S600	Katalógové číslo	silber matt silber poliert silber hochglanz farby	
Spojovací profil pre radové sprchovacie zostavy		EDSE2+3/DSE/FTE/DFE/ DSBE/VKSE/ E = E 3638 dĺžka profilu: 1950 mm Atypická dĺžka	L 61660...200 L 61661	57,14 63,02	68,00 75,00
Vyrovnávací profil z profilov s E2505 pri sériách z umelého skla možno 54 -190 mm pri sériách z umelého skla možno 54 - 240 mm Prosím vždy uviesť, ako bude vyrovnávací profil použitý.		PS	Ceny vyrovnávacích profilov nájdete vždy v tabuľke na stranách jednotlivých sérií sprchovacích zásten.		

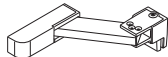
PRÍSLUŠENSTVO	Dĺžka / veľkosť	Označenie	Katalógové číslo	€ bez DPH	€ vr. DPH
				silber matt silber hochglanz silber satinal silber poliert	
Stropná upevňovacia sada sa skladá z: 2 kruhových rúrok dlhých 1000 mm, vrátane upevňovacieho materiálu stropných nadstavcov		STS STS Speciál	L 61340...200 L 51849	64,70 80,67	77,00 96,00
Rohová konzola súčasťou balenia upevňovacia sada Nutná pri kombinácii tvaru „U“ dverí/štvorcové zásteny s pevnou stenou		446 500 559 EKE 450 EKE 500 EKE 500 Speciál	L62466...200 L62467...200 L62468...200 L62469	68,06 68,06 68,06 84,03	81,00 81,00 81,00 100,00

< Sprchovacie vaničky, vane.
Dokonalé spojenie tvaru a funkčnosti >



Terra 120

Sprchovacie vaničky „Extra ploché“

L = dĺžka (mm)
 B = šírka (mm)
 E = zapustená hĺbka (od betónu k hornej hrane dlažby)
 U = podstavec pre odpadovú sadu (v = 80 mm)
 D = sprchovacia vanička
 Hmotnosť cca. kg

Katalógové
číslo

Biela

€ bez DPH

€ vr. DPH

T900
90/90

L 900 odpad Ø 90 mm
 B 900
 E 120
 9,5 kg

K69 710 000

546,21

650,00

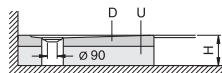
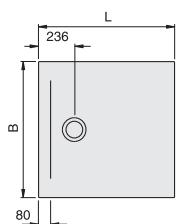

odpadová sada - vid'. príslušenstvo str. 78

Koralle T900
100/90

L 900 odpad Ø 90 mm
 B 1000
 E 120
 9,2 kg

K60 212 000

600,00

714,00

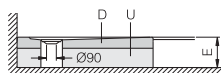
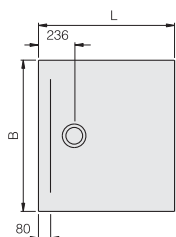

odpadová sada - vid'. príslušenstvo str. 78

T900
100/100

L 1000 odpad Ø 90 mm
 B 1000
 E 120
 12 kg

K69 720 000

662,18

788,00

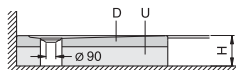
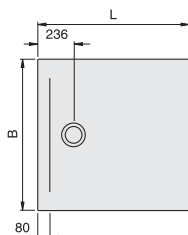

odpadová sada - vid'. príslušenstvo str. 78

T900
120/120

L 1200 odpad Ø 90 mm
 B 1200
 E 120
 17 kg

K69 730 000

779,83

928,00

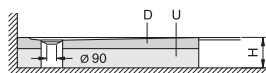
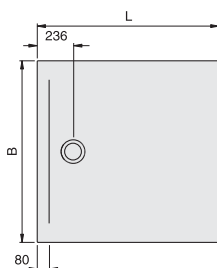

odpadová sada - vid'. príslušenstvo str. 78

T900
120/90

L 900 odpad Ø 90 mm
 B 1200
 E 120
 13 kg

K69 740 000

805,88

959,00

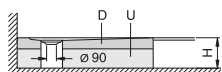
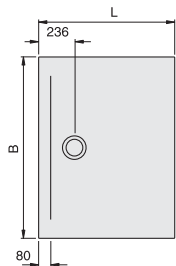

odpadová sada - vid'. príslušenstvo str. 78

Sprchovacie vaničky „Extra ploché“

L = dĺžka (mm)
 B = šírka (mm)
 E = zapustená hĺbka 120 mm (od betónu k hornej hrane dlažby)
 U = podstavec pre odpadovú sadu (v = 80 mm)
 D = sprchovacia vanička
 Hmotnosť cca. kg

Katalógové

Biela

€ bez DPH

€ vr. DPH

**Koralle T900
140/90**

L 900 odpad Ø 90 mm
 B 1400
 E 120
 12,8 kg

K60 213 000

850,42

1.012,00

odpadová sada - vid'. príslušenstvo str. 78

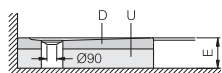
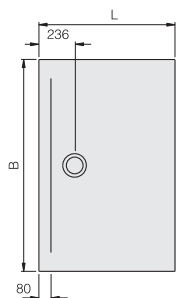

**Koralle T900
160/90**

L 900 odpad Ø 90 mm
 B 1600
 E 120
 14,7 kg

K60 214 000

900,00

1.071,00

odpadová sada - vid'. príslušenstvo str. 78

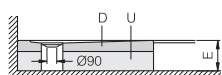
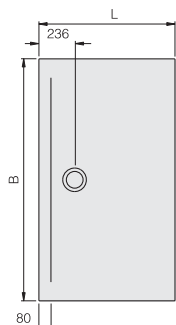

**Koralle T900
170/90**

L 900 odpad Ø 90 mm
 B 1700
 E 120
 13 kg

K60 215 000

950,42

1.131,00

odpadová sada - vid'. príslušenstvo str. 78

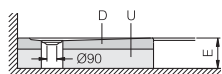
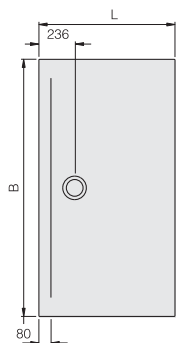

**Koralle T900
180/90**

L 900 odpad Ø 90 mm
 B 1000
 E 120
 16,5 kg

K60 216 000

989,91

1.178,00

odpadová sada - vid'. príslušenstvo str. 78

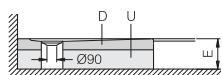
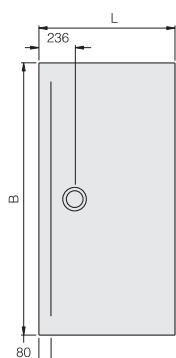

Sprchovacie
vaničky

Sprchovacie vaničky „Extra ploché“

L = dĺžka (mm)
 B = šírka (mm)
 E = zapustená hĺbka 120 mm (od betónu k hornej hrane dlažby)
 U = podstavec pre odpadovú sadu (v = 80 mm)
 D = sprchovacia vanička
 Hmotnosť cca. kg

Katalógové

Biela

€ bez DPH

€ vr. DPH

T900
90/90

L 900 odpad Ø 90 mm
 B 1270 rádus 550 mm
 E 120
 8,5 kg

K69 750 000

701,68

835,00

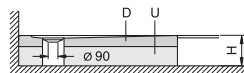
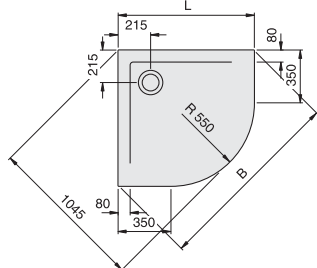

odpadová sada - viď. príslušenstvo str. 78

T900
100/100

L 900 odpad Ø 90 mm
 B 1410 rádus 550 mm
 E 120
 10,5 kg

K69 760 000

779,83

928,00

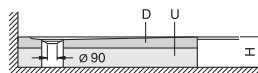
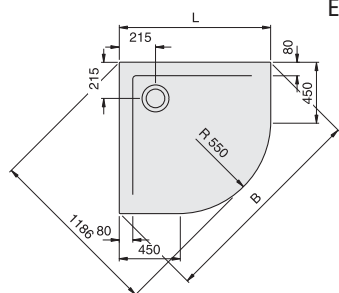

odpadová sada - viď. príslušenstvo str. 78

Poznámka:

Dalšie prevedenie extra plochých sprchovacích vaničiek
 (pravouhlé vaničky 90 x 90, 100 x 100, 120 x 120, 120 x 90, štvrtkruhové vaničky 90 x 90, 100 x 100 cm)

Príslušenstvo pre sprchovacie vaničky Koralle T900

odpadová sada chróm
 odpadová sada biela

K83 060 480

52,94

63,00

K86 100 000

64,70

77,00

Tento štandardný odpadový sifón má prietok 0,64 l/ sec.

Pri použití inej odpadovej sady berte do úvahy stavebnú výšku pre vaničku Koralle T900 (120 mm).

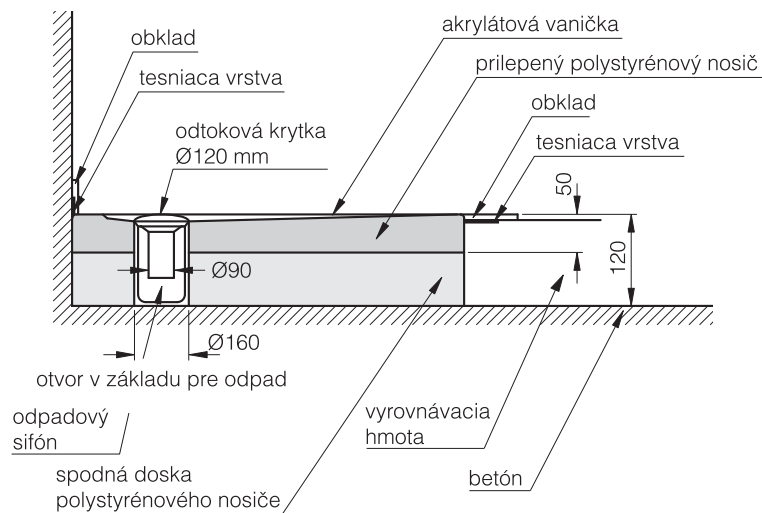

Sprchovacie vaničky

L = dĺžka (mm)
 B = šírka (mm)
 T = hĺbka (mm)
 H = výška nad podlahou (mm)
 Hmotnosť cca. kg

Katalógové číslo

Biela

€ bez DPH

€ vr. DPH

TERRA 90/80

L 900
 B 800
 T 35
 H150-180
 13 kg

odpad Ø 90 mm

nohy pre vaničku (5 nožičiek)
 s upevnením na stenu; A6/B

K61 250 . . .

534,45

636,00

K83 220 200

44,53

53,00

odpadová sada - vid'. príslušenstvo str. 78

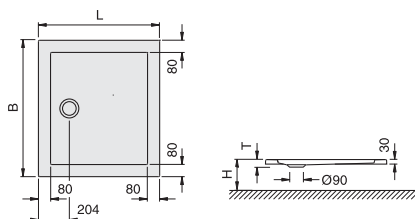

TERRA 100/80

L 800
 B 1000
 T 35
 H150-180
 14 kg

odpad Ø 90 mm

nohy pre vaničku (5 nožičiek)
 s upevnením na stenu; A6/B

K68 600 . . .

646,21

769,00

K83 220 200

44,53

53,00

odpadová sada - vid'. príslušenstvo str. 78

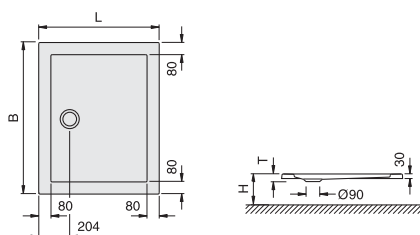

TERRA 100/90

L 900
 B 1000
 T 35
 H150-180
 14 kg

odpad Ø 90 mm

nohy pre vaničku (5 nožičiek)
 s upevnením na stenu; A6/B

K68 570 . . .

700,84

834,00

K83 220 200

44,53

53,00

odpadová sada - vid'. príslušenstvo str. 78

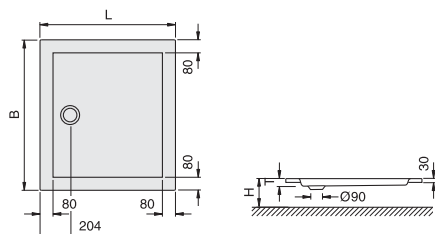

Sprchovacie vaničky

L = dĺžka (mm)
 B = šírka (mm)
 T = hĺbka (mm)
 H = výška nad podlahou (mm)
 Hmotnosť cca. kg

Katalógové číslo

Biela

€ bez DPH

€ vr. DPH

TERRA V-Kreis 90/4

L 900
 B 1270
 T 35
 H150-180
 14 kg

odpad Ø 90 mm
 s odoberateľným čelným panelom
 výška vaničky s panelom 150 mm

KS1 270 . . .

959,66

1.142,00

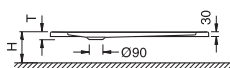
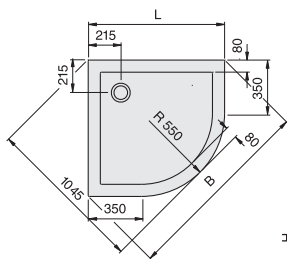

nohy pre vaničku (5 nožičiek)
 s upevnením na stenu; A6/B
 odpadová sada - viď. príslušenstvo str. 78

K83 220 200

44,53

53,00

TERRA V-Kreis 100/4

L 1000
 B 1410
 T 35
 H150-180
 18 kg

odpad Ø 90 mm
 s odoberateľným čelným panelom
 výška vaničky s panelom 150 mm

KS1 290 . . .

1.064,70

1.267,00

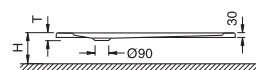
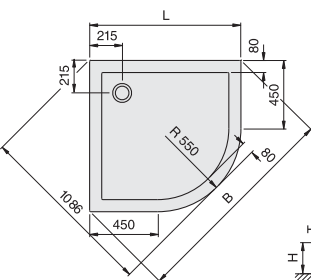

nohy pre vaničku (5 nožičiek)
 s upevnením na stenu; A6/B
 odpadová sada - viď. príslušenstvo str. 78

K83 220 200

44,53

53,00

TERRA 5-Eck 90/5

L 900
 B 1270
 T 35
 H150-180
 14 kg

odpad Ø 90 mm
 bez čelného panela

K61 280 . . .

852,10

1.014,00

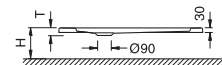
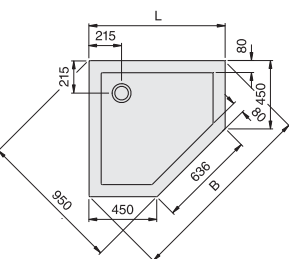

s odoberateľným čelným panelom
 výška vaničky s panelom 150 mm

KS1 280 . . .

1.032,77

1.229,00

nohy pre vaničku (5 nožičiek)
 s upevnením na stenu; A6/B
 odpadová sada - viď. príslušenstvo str. 78

K83 220 200

44,53

53,00

TERRA 5-Eck 100/5

L 1000
 B 1410
 T 35
 H150-180
 18 kg

odpad Ø 90 mm
 bez čelného panela

K61 300 . . .

946,21

1.126,00

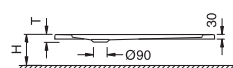
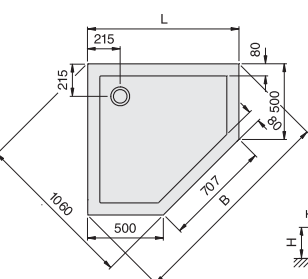

výška vaničky s panelom 150 mm

nohy pre vaničku (5 nožičiek)
 s upevnením na stenu; A6/B
 odpadová sada - viď. príslušenstvo str. 78

K83 220 200

44,53

53,00

JOOP!

L = dĺžka (mm)
B = šírka (mm)
T = hĺbka (mm)
H = výška nad podlahou (mm)
Hmotnosť cca. kg

Katalógové číslo

Biela

Sprchovacie vaničky

€ bez DPH

€ vr. DPH

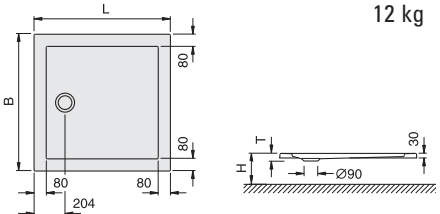
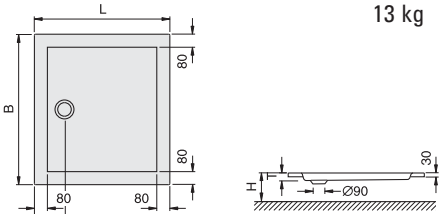
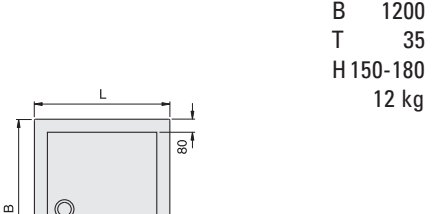
<p>JOOP! DW 90/90</p>  <p>L 900 B 900 T 35 H 150-180 12 kg</p> <p>odpad Ø 90 mm</p> <p>pre všetky sprchovacie zásteny JOOP!</p> <p>★ K61 310 000</p> <p>723,52</p> <p>861,00</p>	<p>nohy pre vaničku (5 nožičiek) s upevnením na stenu; A6/B</p> <p>K83 220 200</p> <p>44,53</p> <p>53,00</p>
<p>JOOP! DW 100/90</p>  <p>L 900 B 1000 T 35 H 150-180 13 kg</p> <p>odpad Ø 90 mm</p> <p>pre všetky sprchovacie zásteny JOOP!</p> <p>★ K61 320 000</p> <p>872,26</p> <p>1.038,00</p>	<p>nohy pre vaničku (5 nožičiek) s upevnením na stenu; A6/B</p> <p>K83 220 200</p> <p>44,53</p> <p>53,00</p>
<p>JOOP! DW 120/90</p>  <p>L 900 B 1200 T 35 H 150-180 12 kg</p> <p>odpad Ø 90 mm</p> <p>pre všetky sprchovacie zásteny JOOP!</p> <p>★ K61 330 000</p> <p>941,17</p> <p>1.120,00</p>	<p>nohy pre vaničku s upevnením na stenu; 10/14</p> <p>K83 490 200</p> <p>132,77</p> <p>158,00</p>
<p>Príslušenstvo:</p>	<p>odpadová sada pre plytké sprchovacie vaničky s Ø odpadu 90 mm, chróm</p> <p>K83 060 480</p> <p>52,94</p> <p>63,00</p> <p>oporná lišta odporúčaná pre vaničky so stranou väčšou ako 90 cm</p> <p>K83 500 200</p> <p>21,84</p> <p>26,00</p>

Sprchovacie vaničky

L = dĺžka (mm)
 B = šírka (mm)
 T = hĺbka (mm)
 H = výška nad podlahou (mm)
 Hmotnosť cca. kg

Katalógové číslo

Biela

€ bez DPH

€ vr. DPH

ClarissaPlus 80/80

L 800 odpad Ø 90 mm
 B 800
 T 40
 H150-180 nohy pre vaničku (5 nožičiek)
 8 kg s upevnením na stenu; A6/B
 odpadová sada - viď. príslušenstvo str. 78

K68 610 . . .

338,91

403,00

K83 220 200

44,53

53,00

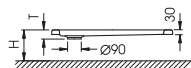
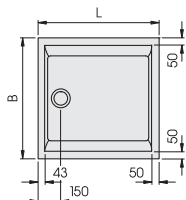

ClarissaPlus 90/75

L 750 odpad Ø 90 mm
 B 900
 T 40
 H150-180 nohy pre vaničku (5 nožičiek)
 9 kg s upevnením na stenu; A6/B
 odpadová sada - viď. príslušenstvo str. 78

K69 310 . . .

350,53

417,00

K83 220 200

44,53

53,00

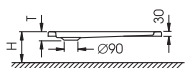
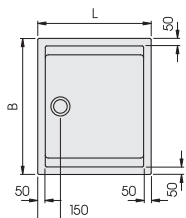

ClarissaPlus 90/90

L 900 odpad Ø 90 mm
 B 900
 T 40
 H150-180 nohy pre vaničku (5 nožičiek)
 10 kg s upevnením na stenu; A6/B
 odpadová sada - viď. príslušenstvo str. 78

K68 620 . . .

350,53

417,00

K83 220 200

44,53

53,00

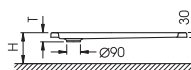
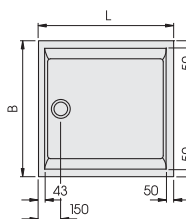

ClarissaPlus 100/100

L 1000 odpad Ø 90 mm
 B 1000
 T 40
 H150-180 nohy pre vaničku (5 nožičiek)
 13 kg s upevnením na stenu; A6/B
 odpadová sada - viď. príslušenstvo str. 78

K69 320 . . .

494,92

589,00

K83 220 200

44,53

53,00

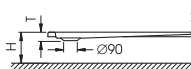
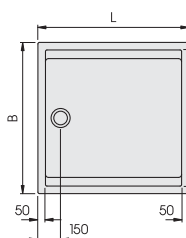

Sprchovacie vaničky

L = dĺžka (mm)
 B = šírka (mm)
 T = hĺbka (mm)
 H = výška nad podlahou (mm)
 Hmotnosť cca. kg

Katalógové číslo

Biela

€ bez DPH

€ vr. DPH

ClarissaPlus 120/80

L 800 odpad Ø 90 mm
 B 1200
 T 40
 H150-180 nohy pre vaničku
 13 kg s upevnením na stenu; 10/14

K68 630 . . .

484,03

576,00

K83 490 200

132,77

158,00

odpadová sada - vid'. príslušenstvo str. 78

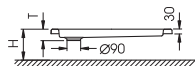
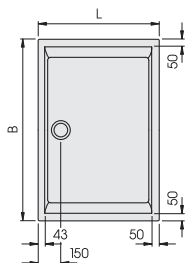

ClarissaPlus 160/90

L 900 odpad Ø 90 mm
 B 1600
 T 40
 H150-180 nohy pre vaničku
 24 kg s upevnením na stenu; 10/14

K69 330 . . .

639,49

761,00

K83 490 200

132,77

158,00

doplnková podpera 14+ k nohám
 k vaničke 10/14
 pre vaničky so stranou väčšou ako 140 cm

K83 510 200

31,09

37,00

odpadová sada - vid'. príslušenstvo str. 78

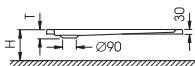
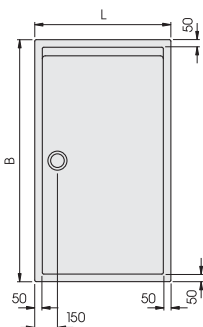

ClarissaPlus 80/4

L 800 odpad Ø 90 mm
 B 1130 rádius 550 mm
 T 40
 H150-180 bez čelného panela
 8 kg

K69 340 . . .

473,10

563,00

s odoberateľným čelným panelom
 výška 150 mm

KS9 340 . . .

651,26

775,00

nohy pre vaničku (5 nožičiek)
 s upevnením na stenu; A6/B

K83 220 200

44,53

53,00

odpadová sada - vid'. príslušenstvo str. 78

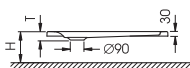
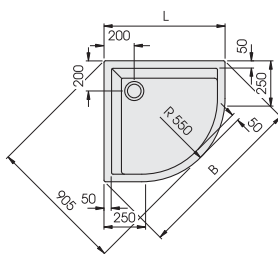

Sprchovacie vaničky

L = dĺžka (mm)
B = šírka (mm)
T = hĺbka (mm)
H = výška nad podlahou (mm)
Hmotnosť cca. kg

Katalógové
číslo

Biela

€ bez DPH

€ vr. DPH

ClarissaPlus
90/4 V-Kreis

L 900 odpad Ø 90 mm
B 1270 rádius 550 mm
T 40
H150-180 bez čelného panela
9 kg

K69 420 . . .

484,03

576,00

s odoberateľným čelným panelom
výška 150 mm

KS9 420 . . .

662,18

788,00

nohy pre vaničku (5 nožičiek)
s upevnením na stenu; A6/B

K83 220 200

44,53

53,00

odpadová sada - viď. príslušenstvo str. 78

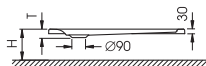
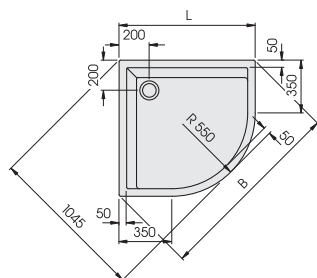

ClarissaPlus
V-Kreis 100/4

L 1000 odpad Ø 90 mm
B 1410 rádius 550 mm
T 40
H150-180 bez čelného panela
12 kg

K69 350 . . .

561,34

668,00

s odoberateľným čelným panelom
výška 150 mm

KS9 350 . . .

740,33

881,00

nohy pre vaničku (5 nožičiek)
s upevnením na stenu; A6/B

K83 220 200

44,53

53,00

odpadová sada - viď. príslušenstvo str. 78

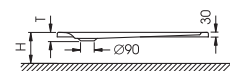
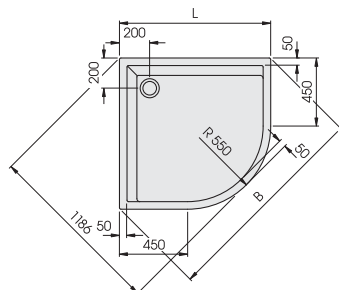

ClarissaPlus
V-Kreis 90/75/4

L2 900 odpad Ø 90 mm
L1 750 rádius 550 mm
B 1160
T 40 bez čelného panela
H150-180

K69 360 . . .

484,03

576,00

10 kg s odoberateľným čelným panelom
výška 150 mm

KS9 360 . . .

662,18

788,00

nohy pre vaničku (5 nožičiek)
s upevnením na stenu; A6/B

K83 220 200

44,53

53,00

odpadová sada - viď. príslušenstvo str. 78

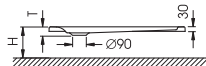
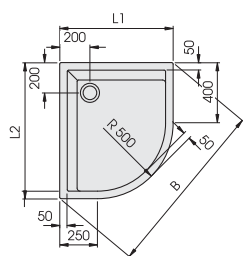

Sprchovacie vaničky

L = dĺžka (mm)
 B = šírka (mm)
 T = hĺbka (mm)
 H = výška nad podlahou (mm)
 Hmotnosť cca. kg

Katalógové číslo

Biela

€ bez DPH

€ vr. DPH

ClarissaPlus
V-Kreis 75/90/4

L2 750
 L1 900
 B 1160
 T 40
 H150-180
 10 kg

odpad Ø 90 mm
 rádius 550 mm

bez čelného panela

K69 370 . . .

484,03

576,00

s odoberateľným čelným panelom
 výška 150 mm

KS9 370 . . .

662,18

788,00

nohy pre vaničku (5 nožičiek)
 s upevnením na stenu; A6/B

K83 220 200

44,53

53,00

odpadová sada - vid'. príslušenstvo str. 78

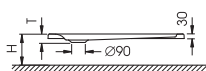
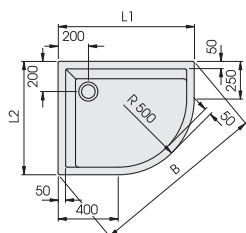

ClarissaPlus
5-Eck 90/5

L 900
 B 1270
 T 40
 H150-180
 8 kg

odpad Ø 90 mm
 rádius 550 mm

bez čelného panela

K69 380 . . .

551,26

656,00

s odoberateľným čelným panelom
 výška 150 mm

KS9 390 . . .

728,57

867,00

nohy pre vaničku (5 nožičiek)
 s upevnením na stenu; A6/B

K83 220 200

44,53

53,00

odpadová sada - vid'. príslušenstvo str. 78

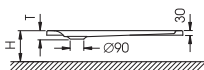
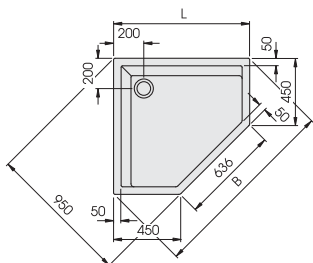

ClarissaPlus
5-Eck 100/5

L 1000
 B 1410
 T 40
 H150-180
 8 kg

odpad Ø 90 mm
 rádius 550 mm

bez čelného panela

K69 400 . . .

651,26

775,00

s odoberateľným čelným panelom
 výška 150 mm

KS9 410 . . .

828,57

986,00

nohy pre vaničku (5 nožičiek)
 s upevnením na stenu; A6/B

K83 220 200

44,53

53,00

odpadová sada - vid'. príslušenstvo str. 78

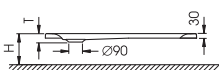
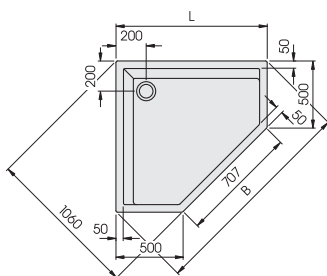

Vane

L = dĺžka (mm)
 B = šírka (mm)
 T = hĺbka (mm)
 H = výška (mm)
 Objem vody v litroch
 Hmotnosť (kg)

Katalógové
 číslo

Biela

€ bez DPH

€ vr. DPH

TERRA 180/90

L 1800 Vaňa, prepád vpredu (štandardne)
 B 900
 T 470 Vaňa dodatočným vyvŕtaním otvorov
 H620-670 (za nasledujúci príplatok)
 190 l otvory pre batériu
 31 kg

K62 240 . . .

2.092,43

2.490,00

K62 248 . . .

2.092,43

2.490,00

K86 330 200

100,00

119,00

K86 310 200

21,84

26,00

K83 040 480

122,68

146,00

K83 040 000

122,68

146,00

K83 200 200

62,18

74,00

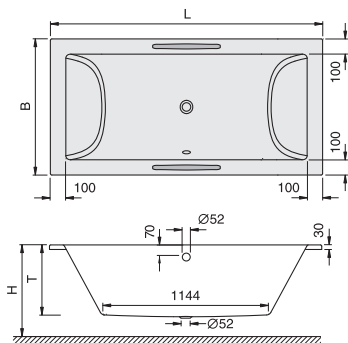

nohy k vani (4 nožičky)
 s upevnením na stenu, A3/B
 - na pranie prepád vzadu

TERRA 190/90

L 1905 Vaňa, prepád vpredu (štandardne)
 B 905
 T 430 Vaňa dodatočným vyvŕtaním otvorov
 H580-630 (za nasledujúci príplatok)
 170 l otvory pre batériu
 31 kg

K62 080 . . .

2.214,28

2.635,00

K62 088 . . .

2.214,28

2.635,00

K86 330 200

100,00

119,00

K86 310 200

21,84

26,00

K83 040 480

122,68

146,00

K83 040 000

122,68

146,00

K83 200 200

62,18

74,00

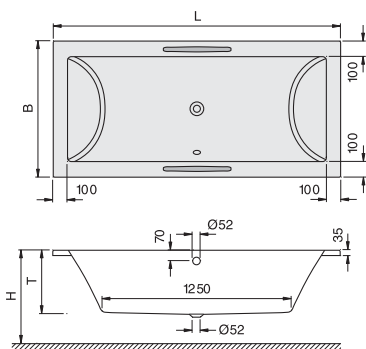

nohy k vani (4 nožičky)
 s upevnením na stenu, A3/B
 - na pranie prepád vzadu

- ďalšie príslušenstvo k vaniam na strane 78

Vane

€ bez DPH

€ vr. DPH

JOOP! BW 150/90

L	1505	Vaňa, prepád vpredu (štandardne)	K62 270 000	2.181,51	2.596,00
B	905	Vaňa dodatočným vyvŕtaním otvorov			
T	650	pre batériu	K62 278 000	2.181,51	2.596,00
H	800-850	(za nasledujúci príplatok)			
	305 l	otvor pre batériu	K86 330 200	100,00	119,00
	30 kg				

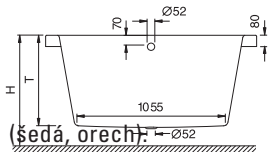
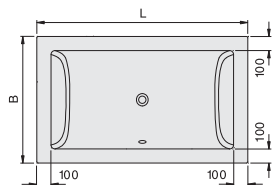

(šedá, orech)

Panel k vani JOOP! BW 150

Montáž: ku stene	K80 200 200	2.559,66	3.046,00
roh vpravo	K80 210 200	2.092,43	2.490,00
roh vľavo	K80 220 200	2.092,43	2.490,00
voľne stojaca	K80 230 200	3.549,57	4.224,00

Súčasťou dodávky vane JOOP! BW 150/90 odtoková a prepádová sada K86 570 480 (Viega Multiplex).

Pri objednávke uveďte farbu servisného krytu

JOOP! BW 180/90

L	1800	Vaňa, prepád vpredu (štandardne)	★ K62 250 000	2.203,36	2.622,00
B	900	Vaňa dodatočným vyvŕtaním otvorov			
T	470	pre batériu	★ K62 258 000	2.203,36	2.622,00
H	620-670	(za nasledujúci príplatok)			
	170 l	otvor pre batériu	K86 330 200	100,00	119,00
	30 kg				

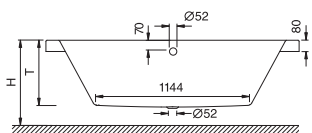
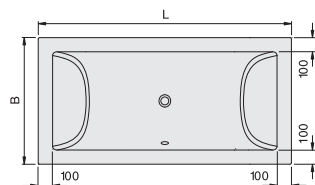

Panel k vani JOOP! BW 180

Montáž: ku stene	K80 240 200	2.537,81	3.020,00
roh vpravo	K80 250 200	2.069,77	2.463,00
roh vľavo	K80 260 200	2.069,77	2.463,00
voľne stojaca	K80 270 200	3.505,88	4.172,00

Pri objednávke uveďte farbu servisného krytu (šedá, orech).

JOOP! BW 190/90

L	1900	Vaňa, prepád vpredu (štandardne)	★ K62 260 000	2.411,76	2.870,00
B	900	Vaňa dodatočným vyvŕtaním otvorov			
T	430	pre batériu	★ K62 268 000	2.411,76	2.870,00
H	580-630	(za nasledujúci príplatok)			
	170 l	otvor pre batériu	K86 330 200	100,00	119,00
	30 kg				

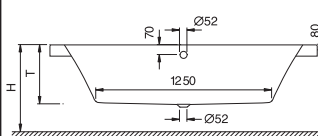
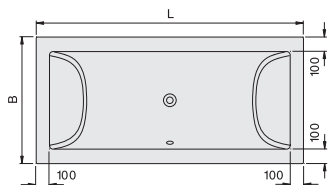

Panel k vani JOOP! BW 190



Montáž: ku stene	K80 280 200	2.547,89	3.032,00
roh vpravo	K80 290 200	2.080,67	2.476,00
roh vľavo	K80 300 200	2.080,67	2.476,00
voľne stojaca	K80 310 200	3.515,96	4.184,00

Pri objednávke uveďte farbu servisného krytu (šedá, orech).

Príslušenstvo:

- podhlavník (dodatočný)	K81 300 200	132,77	158,00
- otvor pre batériu	K86 330 200	100,00	119,00
- nohy k vani (4 nohy) s upevnením na stenu; A3/B	K83 200 200	62,18	74,00
- odtoková a prepádová súprava pre odpad v strede, chróm, pre JOOP! BW 180/90 a 190/90	K86 190 480	68,06	81,00
- kombinovaná odtoková a prepádová sada s napúšťaním, dlhá, chróm, pre JOOP! BW 150/90	K86 572 480	167,22	199,00
- kombinovaná odtoková a prepádová sada s napúšťaním, chróm, pre JOOP! BW 180/90 a 190/90	K86 571 480	189,07	225,00
- ďalšie príslušenstvo k vaniam na strane 78			

Príslušenstvo

		Katalógové číslo	€ bez DPH	€ vr. DPH
Odpadová sada na plytké a superploché sprchovacie vaničky s Ø odpadu 90 mm				
	chróm	K83 060 480	52,94	63,00
	biela	K86 100 000	64,70	77,00
Odtoková a prepadová sada, k vaniam, chróm		K86 190 480	68,06	81,00
Kombinovaná odtoková a prepadová sada s napúšťaním cez prepad, k vaniam, chróm		K86 571 480	189,07	225,00
Kombinovaná odtoková a prepadová sada s napúšťaním cez prepad, dlhá, k vaniam, chróm (pre Progress Maxi)		K86 572 480	167,22	199,00
Gélový podhlavník k vaniam	biely	K83 480 000	132,77	158,00
	červený	K83 480 496	132,77	158,00
	modrý	K83 480 491	132,77	158,00
Podhlavník (ProgressMaxi)	šedý	K83 470 200	156,30	186,00
Sada na opravu a údržbu		K86 290 200	35,29	42,00
Hmota na opravy, farebná		K86 350 ...	35,29	42,00
Čistič na akrylát balenie 500 ml		K83 280 200	21,00	25,00
Špeciálny čistič (SR 500) na sprchovacie zásteny, s ochranou proti infekciám (balené po 12 fľašiach) objem 500 ml		Balenie (2 ks) L41522	25,21	30,00
		Balenie (12 ks) L16775	147,05	175,00
			za balenie	za balenie
Sada GlasPlus (GPS) na zušľachtenie povrchu výplne z pravého skla pomocou nanotechnológie (balené po 20 kusoch)		Balenie (1 sada) L42059	31,09	37,00
		Balenie (20 sad) L55446	468,06	557,00
			za balenie	za balenie
sada obsahuje: 100 ml čistič, 50 ml zušľachťovací roztok, leštiaca utierka, čistiaca utierka, latexové rukavice				
DES 100 dezinfekčný prostriedok na vírivé systémy, balenie: fľaša 1000 ml		K83 520 200	40,53	48,00
Prísady do kúpeľa				
eukalyptus		K83 320 200	25,21	30,00
harmanček		K83 310 200	25,21	30,00
mäta		K83 330 200	25,21	30,00
rozmarín – tymián		K83 340 200	25,21	30,00
Špeciálne pre vírivé systémy				za 1 fľašu
Dodávané množstvo: 1 alebo 4 balenie po 250 ml				
Vaňový profil na zabránenie tvorby zvukových mostíkov medzi vaňou a stenou (dĺžka 3,30 m)		K83 440 200	38,65	46,00

Poznámky

Poznámky

